



# Kinderkraft

Discover the world together



Watch manual

## VIDEO!



[youtube.com/kinderkraftofficial](https://youtube.com/kinderkraftofficial)



[kinderkraft.com](https://kinderkraft.com)

# LASTREE

CZ STOLIČKA NA KRMENÍ 2v1  
DE KINDERSTUHL 2in1  
EN HIGH CHAIR 2in1  
ES TRONA PARA COMER 2en1  
FR CHAISE HAUTE POUR BÉBÉ 2en1  
HU ETETŐSZÉK 2az1-ben  
IT SEGGIOLINO DA TAVOLO 2in1  
NL VOEDINGSTOEL 2in1  
PL KRZESEŁKO DO KARMIEŃIA 2w1  
PT CADEIRA DE ALIMENTAÇÃO 2em1  
RO SCAUN PENTRU ALĂPTAT 2în1  
RU СТУЛ ДЛЯ КОРМЛЕНИЯ 2в1  
SK STOLIČKA NA KRMENIE 2v1

CZ NÁVOD K OBSLUZE  
DE BEDIENUNGSANLEITUNG  
EN USER MANUAL  
RS UPUTSTVO ZA  
UPOTREBU  
FR GUIDE D'UTILISATION  
HU HASZNÁLATI UTASÍTÁS  
IT ISTRUZIONI PER UTENTE  
NL GEBRUIKSAANWIJZING  
PL INSTRUKCJA OBSŁUGI  
PT MANUAL DE INSTRUÇÕES  
RO MANUAL DE UTILIZARE  
RU РУКОВОДСТВО ПО ЭКСПЛУАТАЦИИ  
SK NÁVOD NA POUŽITIE



**CZ**..... 11  
**DE** ..... 15  
**EN** ..... 20  
**RS** ..... 25  
**FR** ..... 30  
**HU** ..... 35  
**IT** ..... 40  
**NL** ..... 45  
**PL**..... 50  
**PT** ..... 55  
**RO**..... 60  
**RU**..... 64  
**SK** ..... 69



1

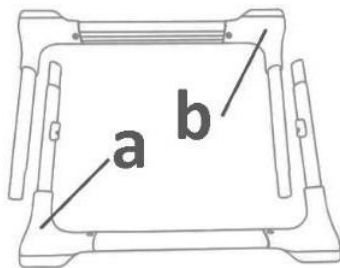

2

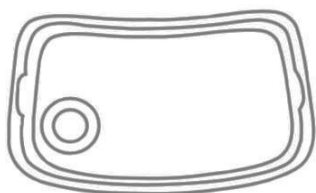

3

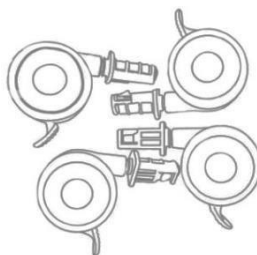

4



5

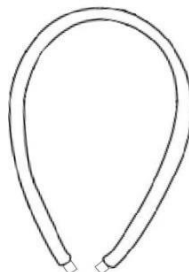

6

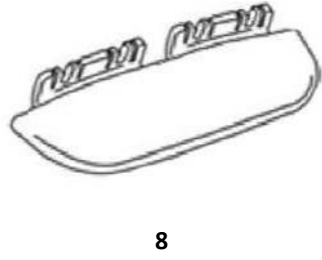

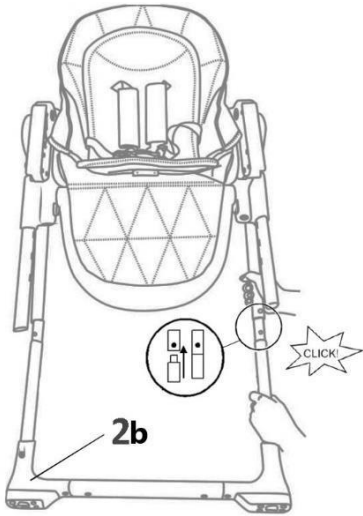

**A**

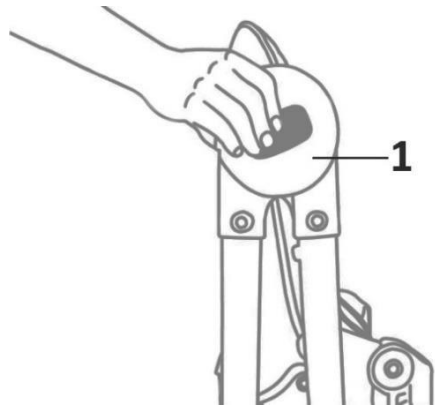

**B**

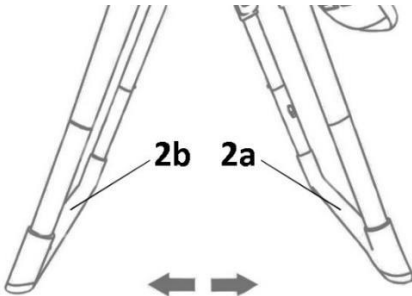

**C**

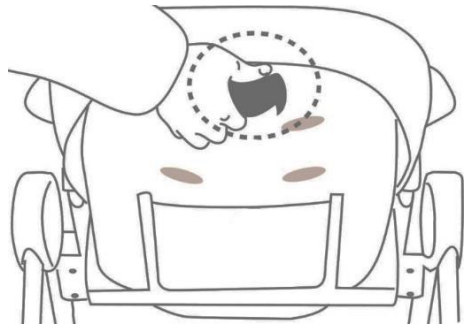

**D**

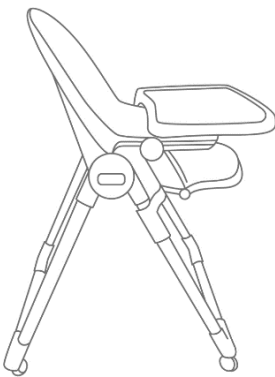

**DI**

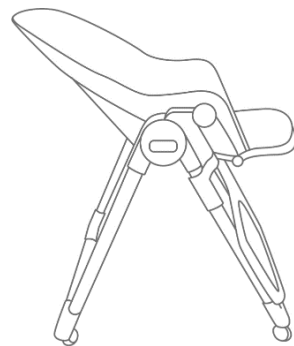

**DII**



DIII

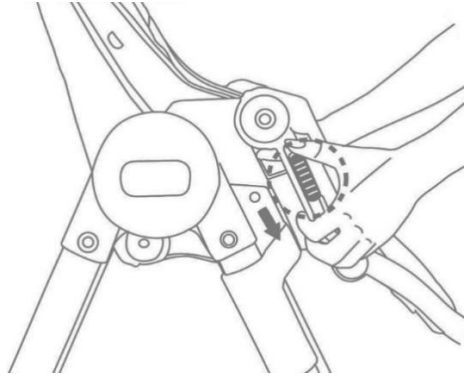

E

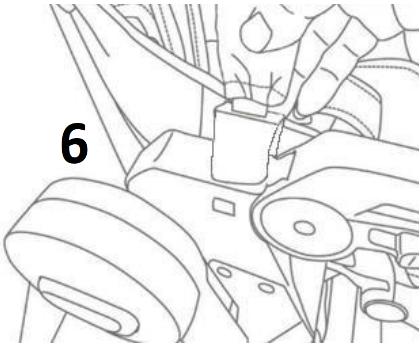

6

F

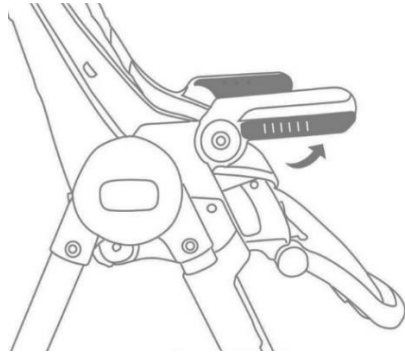

G

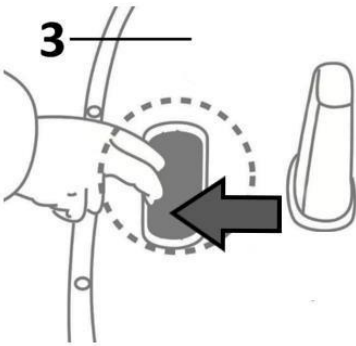

3

H

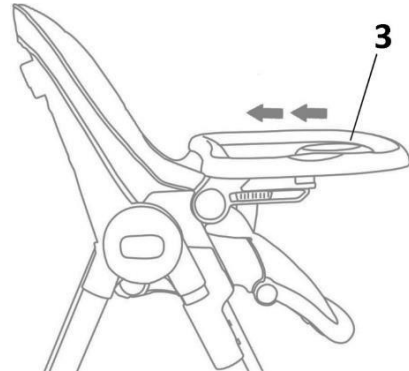

3

I

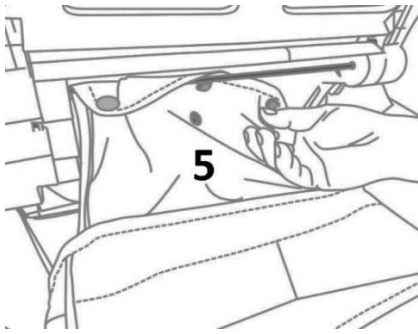

J

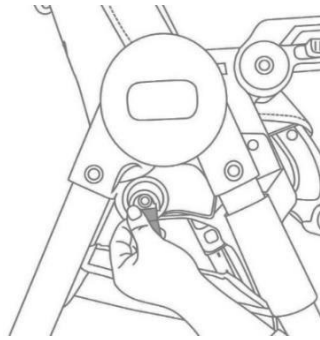

K

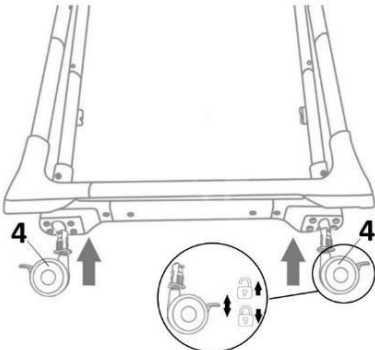

L

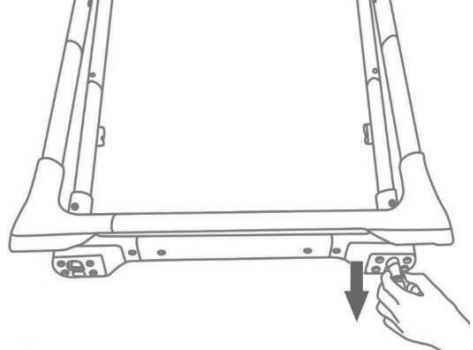

M

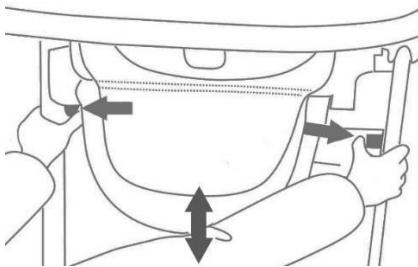

N

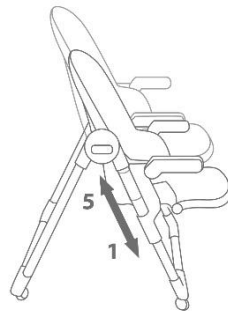

NI



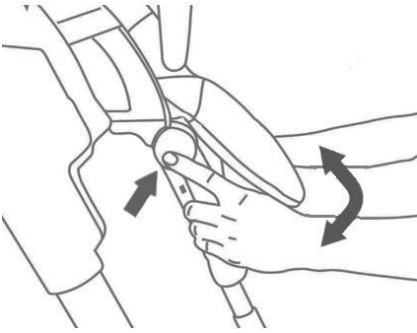

**O**

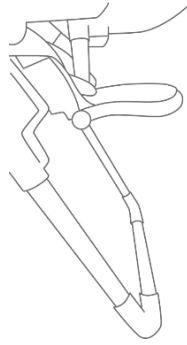

**OI**

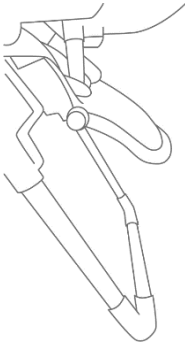

**OII**

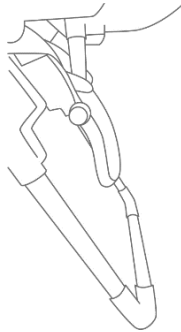

**OIII**

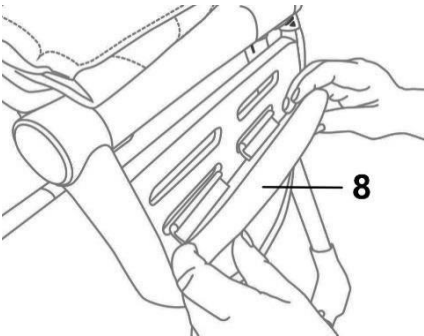

**P**

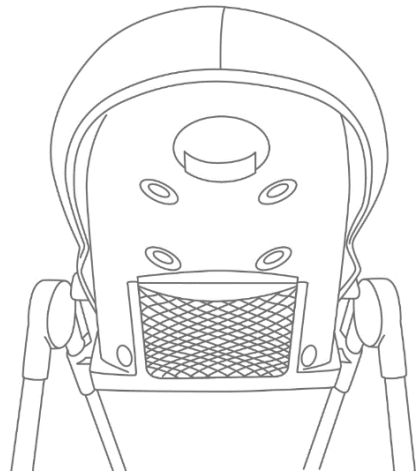

**R**

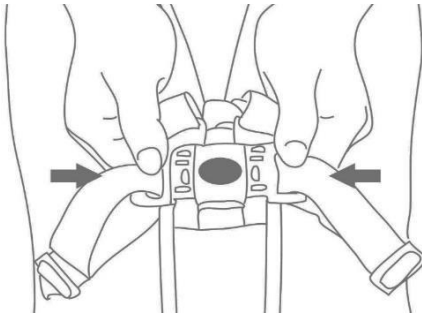

**S**

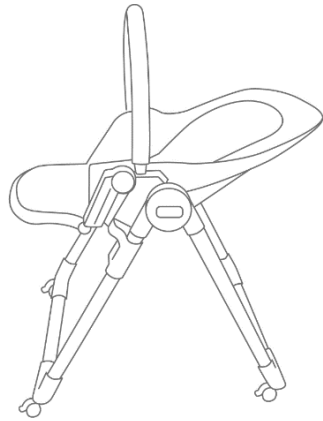

**T**

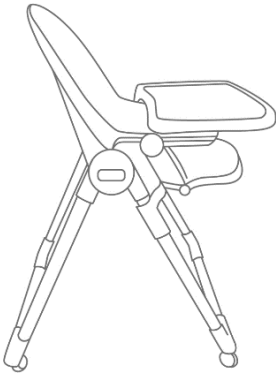

**U**

**VÁŽENÝ ZÁKAZNÍKU!**

Děkujeme za zakoupení výrobku značky Kinderkraft.

Tvoříme výrobky pro vaše dítě – dbáme vždy na bezpečnost a kvalitu a zajišťujeme tak pohodlí toho nejlepšího výběru.

# **DŮLEŽITÉ! POKYNY SI POZORNĚ PŘEČTĚTE A USCHOVEJTE PRO POZDĚJŠÍ NAHLÉDNUTÍ.**

## **A. Upozornění týkající se bezpečnosti a bezpečnostních opatření UPOZORNĚNÍ!**

**Pokud se produktem nepohybuje, vždy použijte parkovací zařízení.**

### **LEHÁTKO**

- **Nikdy nenechávejte dieťa v lehátku bez dozoru.**
- **Nepoužívejte výrobek, když vaše dítě dokáže samostatně sedět.**
- **Výrobek není určen pro delší spaní.**
- **Instalace lehátka na výše položené ploše, např. na stole, je nebezpečná.**
- **Vždy používejte systém pro připnutí dítěte (bezpečnostní popruhy).**
- **Oblouk s hračkami nikdy nepoužívejte jako rukojeť k přenášení výrobku.**
- **Tento výrobek je určen pro děti od narození do celkové tělesné hmotnosti 9 kg.**
- **Tento výrobek není náhradou postýlky nebo postele. Pokud vaše děťátko potřebuje spánek, mělo by být uloženo do vhodné dětské postýlky nebo postele.**
- **Abyste zabránili úrazům během skládání a rozkládání výrobku, ujistěte se, že se dítě nenachází v blízkosti.**
- **Nepřemísťujte, ani nezvedejte výrobek, ve kterém je umístěno dítě.**
- **Dávejte pozor na nebezpečí otevřeného ohně a jiné zdroje tepla, jako jsou elektrické, či plynové sporáky atp. poblíž výrobku.**
- **Nepoužívejte výrobek, pokud jsou jakékoliv jeho části poškozené nebo chybí.**
- **Nepoužívejte příslušenství ani náhradní díly, které nejsou schválené výrobcem.**

### **STOLIČKA NA KRMENÍ**

- **Nikdy nenechávejte dítě bez dozoru.**
- **Před použitím vždy zkontrolujte, zda je výrobek bezpečný a stabilní.**
- **Vždy používejte zádržný systém.**
- **Ujistěte se, že jsou popruhy správně nasazené.**
- **Nepoužívejte výrobek, dokud nejsou všechny součásti správně připevněné**

a seřízené.

- **Nebezpečí pádu: Nenechte své dítě šplhat na výrobek.**
- **Pozor na nebezpečí převrnutí, když vaše dítě zapře nohy o stůl nebo jiný předmět.**
- **Pozor na nebezpečí otevřeného ohně nebo dalších zdrojů tepla v blízkosti výrobku.**
- Nepřemísťujte, ani nezvedejte výrobek, ve kterém je umístěno dítě.
- Nepoužívejte výrobek tak dlouho, dokud dítě nebude umět samostatně sedět.
- Abyste zabránili poranění, držte děti v bezpečné vzdálenosti v době montáže a demontáže výrobku.
- Tato stolička je určena pro děti do 36 měsíců s tělesnou hmotností do 15 kg, které umí samostatně sedět.
- Výrobek nepoužívejte v případě prasklin, roztržení nebo jakékoliv chybějící části.
- Nepoužívejte příslušenství ani jiné náhradní díly, které nejsou schválené výrobcem.



### Seznám dílů

1	Sedadlo s potahem a vložkou	5	Košík
2	Dolní nohy (a i b)	6	Oblouk
3	Tác s násadou	7	Hračky na oblouk
4	Kola x4	8	Přídavná opěrka nohou

### Změnu funkcí a nastavení provádějte s prázdnou stoličkou!

#### 1. Montáž produktu ve funkci lehátka (obr. T):

Umístěte sedadlo (1) na měkký povrch, čalouněnou a pružovanou stranou nahoru. Vezměte spodní nohu (2a) a připevněte ji k horní přední noze připevněné k sedadlu (1), dejte pozor na zajištění západek signalizované charakteristickým kliknutím. Opakujte stejnou činnost s druhou nohou (2b) (obr. A). Pozor! Noha 2a má vystávající, plastové prvky, ke kterým se montuje táč. (3) Chcete-li rozšířit nohy, stiskněte současně tlačítka nacházející se na bocích sedadla (obr. B) a roztáhněte nohy (obr. C). Opěradlo sedadla má tři nastavitelné polohy: sedící (obr. D) jako krmící židlička a částečně ležící (obr. DII) a ležící (obr. DIII) jako lehátko. Pro nastavení ležící polohy stiskněte tlačítko nacházející se v zadní části sedadla (obr. D) a zatáhněte za opěradlo maximálně dozadu (obr. DIII) Pro změnu polohy z ležící do částečně ležící (obr. DII) stiskněte tlačítko nacházející se v zadní části sedadla a zatáhněte za opěradlo o jeden stupeň vpřed. Viz rovněž kapitola 6 o nastavení opěrky nohou pro funkci lehátka.

### **Montáž oblouku:**

Hračky (7) dodávané s židličkou připevněte ke kulatým prvkům oblouku (6). Složte obě vodítka. Posuňte jezdec nacházející se na vnější straně vodítka zobrazený na obrázku E směrem k sobě a současně zatlačte vodítko dolů. Vložte plastové prvky na konci oblouku s hračkami (6) do místa za vodítkem (obr. F), uslyšíte charakteristické cvaknutí.

### **2. Montáž krmící židličky (obr. U):**

Chcete-li změnit funkci z lehátka na krmící židličku, odstraňte oblouk s hračkami. Zatáhněte za plastovou část oblouku. Následně zvedněte obě vodítka nahoru (obr. G). Změňte polohu opěradla - stiskněte tlačítko nacházející se na zadní straně sedadla a posuňte opěradlo co nejvíce dopředu (obr. DI) Viz rovněž kapitola 6 o nastavení opěrky nohou pro funkci vysoká židlička.

### **Montáž tácku:**

Tác se skládá ze dvou prvků: tácu a násadky, kterou lze snadno sejmout. Držte tác (3) tak, aby bylo místo na hrníček nahoře. V dolní části tácu nahmatáte dlaní tlačítko (obr. H), nastavte tác rovnoběžně s vodítky. Stiskněte a podržte tlačítko, zasouvajíc současně tác do vodítek (obr. I). Tácu má tři nastavitelné polohy, přesuňte tác po vodítkách za účelem výběru odpovídající polohy. Jakmile tác (3) změní polohu, uslyšíte charakteristické cvaknutí. Zkontrolujte navíc, zda je tác na obou stranách správně zajištěn.

### **3. Montáž košíku:**

Delší část košíku (5) z druku protáhněte přes ocelovou tyč, nacházející se pod sedadlem (obr. J). Druky vzájemně sepněte. Popruhy nacházející se na boku koše, zakončené plastovým prvkem, zahákněte za háčky nacházející se po bocích sedadla (obr. K). Pamatujte. Maximální zatížení košíku je 5 kg.

### **4. Montáž kol:**

Výrobek lze používat s namontovanými čtyřmi koly, nebo bez nich. Každé kolo je vybaveno brzdou. Odjištění probíhá zvednutím bezpečnostního prvku (obr. L). Položte židličku na měkkém podkladu. Nohy jsou zakončeny plastovými prvky, ve kterých se nachází 2 otvory. Do většího otvoru vložte vyčnívající, plastovou část kola (obr. L). Věnujte pozornost správné orientaci spojovacího prvku. Pro demontáž kola jej potáhněte k sobě (obr. M). Pozor! nepřemisťujte výrobek s dítětem uvnitř.

### **5. Nastavení výšky polohy sedadla:**

Sedadlo ve funkci lehátka a krmící židličky lze nastavit do pěti vybraných výšek. Současně stiskněte tlačítka pro nastavení výšky nacházející se na obou plastových prvcích spojujících sedadlo s nohama židličky (obr. N). Přesuňte sedadlo nahoru nebo dolů, pro nastavení vybrané polohy (obr. N I).

Pozor! Nikdy nenastavujte výšku sedadla s dítětem uvnitř!

## 6. Nastavení podložky nohou:

Podložka nohou má tři stupně nastavení (obr. OI) (obr. OII) (obr. OIII). Při funkci lehátka lze podložku nohou nastavit do polohy zobrazené na obrázku OI. Chcete-li podložku nohou zvednout, potáhněte ji směrem vzhůru. Chcete-li podložku nohou spustit dolů, stiskněte tlačítka nacházející se po bocích podložky nohou a potáhněte ji směrem dolů. V případě krmící židličky vložte dodatečnou podpěrku nohou (8) do vybraného otvoru základní podložky nohou (obr. P).

## 7. Nastavení pásů:

Ramenní pásy lze zamontovat ve dvou úrovních v závislosti na výšce dítěte (obr. R). Délku pásu regulujeme změnou polohy plastových spon podíl pásů.

Demontáž pásů: rozepněte stisknutím tlačítka na přezce. Ramenní a bederní pásy jsou zakončeny plastovým prstenem, protáhněte je otvorem v sedadle, potahu a vložce. Rozkrokový pás je rovněž zakončen plastovým prstenem, protáhněte jej otvory v sedadle, potahu a vložce.

Opětovný montáž:

Pásy s chrániči jsou ramenní pásy, montujeme je v horní části opěradla (obr. R). Protáhněte plastový prsten otvorem ve vložce, potahu a sedadle. Bederní pásy protáhněte potahem a sedadlem. Prsteny pásu zahákněte do otvorů k tomu určených v zadní části sedadla, správné zamontování signalizuje charakteristické cvaknutí. Rozkrokový pás protáhněte otvorem ve vložce, potahu a sedadle. Všechny pásy zapněte do přezky rozkrokového pásu (obr. S).

## 8. Demontáž vložky:







Vložka je dvoustranná. Chcete-li ji stáhnout nebo změnit stranu vložky, odstraňte pásy (viz kapitola 7) a vytáhněte nebo obraťte vložku.

## 9. Čištění:

Vložku perte ve 30 stupních.

Potah, hračky, pásy a koš čistěte měkkým, navlhčeným hadříkem s přidáním jemného čistícího prostředku.

Tác a rám židličky čistěte měkkým, navlhčeným hadříkem s přidáním jemného čistícího prostředku.

	Perte při teplotě max. 30°C, šetrné praní.		Neperte. Výrobek můžete opatrně omýt vlhkým hadříkem a jemným mycím prostředkem.
	Nesušte v bubnové sušičce.		Nebělte.
	Nečistěte chemicky.		Nežehlete.

Záruka

- A. Záruka se vztahuje na produkty prodávané v těchto zemích: Francie, Španělsko, Německo, Polsko, Velká Británie, Itálie.
- B. V zemích, které nejsou uvedeny výše, záruční podmínky stanoví Prodávající.

Všechna práva na toto zpracování náleží výhradně společnosti 4Kraft Sp. z o.o. Jakékoli neoprávněné použití v rozporu s jejich zamýšleným účelem, zejména: použití, kopírování, reprodukce, sdílení - zcela nebo zčásti bez souhlasu 4Kraft Sp. z o.o. může mít za následek právní důsledky.

**DE**

### **Sehr geehrte Kundin, sehr geehrter Kunde!**

Vielen Dank für Ihren Kauf eines Produktes von Kinderkraft.

Wir entwickeln unsere Produkte mit dem Gedanken an Ihr Kind – wir kümmern uns immer um die Sicherheit und Qualität und gewährleisten Ihnen dadurch die beste Wahl.

# **WICHTIG! DIESE BEDIENUNGSANLEITUNG FÜR SPÄTEREN GEBRAUCH AUFHEBEN.**

## **SICHERHEITS- UND VORSICHTSMASSNAMEN**

### **WARNUNG:**

**Wenden Sie das Parkgerät immer an, wenn das Produkt nicht bewegt wird.**

### **BABYLIEGE**

- **Das Kind nie unbeaufsichtigt lassen.**
- **Verwenden Sie diesen Kinderliegesitz nicht, sobald Ihr Kind ohne Unterstützung sitzen kann.**
- **Dieser Kinderliegesitz ist nicht für längere Schlafzeiten vorgesehen.**
- **Es ist gefährlich, diesen Kinderliegesitz auf eine erhöhte Fläche, zum Beispiel einen Tisch zu stellen.**
- **Immer das Rückhaltesystem benutzen.**
- **Den Spielbügel nie zum Tragen des Kinderliegesitzes verwenden.**
- Die Babywippe ist von der Geburt bis zu einem maximalen Gewicht von 9 kg vorgesehen.
- Dieses Produkt ersetzt kein Kinder- oder normales Bett. Wenn Ihr Baby schlafen soll, sollte es in ein geeignetes Kinder- oder normales Bett gelegt werden.
- Um Verletzungen zu vermeiden, stellen Sie sicher, dass die Kinder sich beim Zusammen- und Auseinanderfalten nicht in unmittelbarer Nähe aufhalten.

- Transportieren und heben Sie dieses Produkt nicht, wenn sich das Kind darin befindet
- Achten Sie auf die Gefahr von offenem Feuer oder anderen Wärmequellen wie Elektroheizkörper, Gasherde usw. in der Nähe des Produkts.
- Das Produkt nicht verwenden, wenn irgendwelche Elemente beschädigt sind oder fehlen.
- Keine anderen als die vom Hersteller zugelassenen Zubehörteile oder Ersatzteile zu verwenden.

## KINDERSTUHL

- **Lassen Sie Ihr Kind nie unbeaufsichtigt.**
- **Immer die Sicherheitsgurte benutzen.**
- **Fallrisiko: Kinder nicht auf das Produkt klettern lassen.**
- **Das Produkt nicht benutzen, wenn nicht alle Teile ordnungsgemäß montiert und justiert sind.**
- **Darauf achten, dass das Produkt nicht in der Nähe von offenem Feuer und anderen Hitzequellen aufgestellt wird.**
- **Es besteht das Risiko, dass das Produkt umkippen könnte, wenn das Kind die Füße gegen einen Tisch oder einen anderen Gegenstand drückt.**
- **Überprüfen Sie vor dem Gebrauch immer die Sicherheit und die Stabilität der Produkt.**
- **Achten Sie auf die ordnungsgemäße Anbringung aller Geschirre.**
- **Transportieren und heben Sie dieses Produkt nicht, wenn sich das Kind darin befindet.**
- Das Produkt nicht verwenden, bis das Kind allein sitzen kann. Um Verletzungen zu vermeiden, halten Sie Kinder während der Montage und Demontage des Produktes fern.
- Der Hochstuhl ist für Kinder im Alter bis 36 Monaten, mit einem Gewicht von bis zu 15 kg, die in der Lage sind, unabhängig zu sitzen, bestimmt.
- Das Produkt nicht verwenden, wenn es gebrochen, gerissen ist oder Teile fehlen.
- Keine anderen als die vom Hersteller zugelassenen Zubehörteile oder Ersatzteile zu verwenden





## Liste der Teile

1	Sitz mit Bezug und Einsatz	5	Korb
2	Unterbeine (a und b)	6	Bügel
3	Tablett mit Auflage	7	Spielzeug für den Bügel
4	Räder x4	8	Zusätzliche Fußstütze

## Führen Sie Funktionsänderungen und Anpassungen auf einem leeren Kinderstuhl durch!

### 1. Montage des Produkts in die Liegefunktion (Abb. T):

Legen Sie den Sitz (1) mit der Seite mit der Polsterung und Gurten nach oben auf eine weiche Oberfläche. Nehmen Sie das Unterbein (2a) und befestigen Sie es am oberen Vorderbein am Sitz (1). Achten Sie auf die Verriegelung der Druckknöpfe, die durch ein Klicken angezeigt wird. Wiederholen Sie dies für das andere Bein (2b) (Abb. A). Warnung! Das Bein 2a weist hervorstehende Kunststoffelemente auf, an denen das Tablett (3) montiert ist. Um die Beine auszuklappen, drücken Sie gleichzeitig die Knöpfe an den Seiten des Sitzes (Abb. B) und klappen Sie die Beine aus (Abb. C). Die Rückenlehne des Sitzes hat drei Einstellpositionen: Sitzen (Abb. MI) für den Kinderhochstuhl und Halbliegen (Abb. DII) und Liegen (Abb. DIII) für die Liegeposition. Drücken Sie zum Einstellen der Liegeposition den Knopf auf der Rückseite des Sitzes (Abb. D) und ziehen Sie die Rückenlehne ganz nach hinten (Abb. DIII). Um von der Liegeposition in die Halb liegeposition zu wechseln (Abb. DII), drücken Sie den Knopf auf der Rückseite des Sitzes und ziehen Sie die Rückenlehne einen Schritt nach vorne. Siehe auch Kapitel 6 zum Einstellen der Fußstütze für die Liegefunktion.

### Montage des Bügels:

Stecken Sie die am Kinderstuhl befestigten Spielzeuge (7) an den runden Elementen des Bügels (6). Klappen Sie beide Führungen zusammen. Bewegen Sie den Schieber an der Außenseite der in Abbildung E gezeigten Führung zu sich hin, während Sie die Führung nach unten drücken. Führen Sie die Kunststoffteile am Ende des Spielzeugbügels (6) hinter die Führung ein (Abb. F). Sie hören ein Klicken.

### 2. Montage des Kinderhochstuhls (Abb. U):

Entfernen Sie die Spielzeugstange, um die Funktion von der Liegefunktion zu einem Kinderhochstuhl zu ändern. Ziehen Sie am Kunststoffteil des Bügels. Heben Sie dann beide Führungen nach oben (Abb. G). Ändern Sie die Position der Rückenlehne - drücken Sie den Knopf auf der Rückseite des Sitzes und bewegen Sie die Rückenlehne so weit wie möglich nach vorne (Abb. DI). Siehe auch Kapitel 6 zur Einstellung der Fußstütze für die Hochstuhlfunktion.

### **Montage des Tablett:**

Das Tablett besteht aus zwei Elementen: einem Tablett und einer Auflage, die leicht entfernt werden kann. Halten Sie das Tablett (3) so, dass sich die Becherstelle oben befindet. Sie können den Knopf im unteren Teil des Tablett fühlen (Abb. H). Richten Sie das Tablett an den Führungen aus. Halten Sie den Knopf gedrückt, während Sie das Tablett in die Führungen einsetzen (Abb. I). Das Tablett hat drei Einstellpositionen. Schieben Sie das Tablett entlang der Führungen, um die gewünschte Position einzustellen. Sie hören ein Klicken, wenn das Tablett (3) seine Position ändert. Überprüfen Sie außerdem, ob das Tablett auf beiden Seiten richtig befestigt ist.

### **3. Montage des Korbs:**

Führen Sie den längeren Teil des Korbs (5) mit Druckknöpfen durch die Metallstange unter dem Sitz (Abb. J). Heften Sie die Druckknöpfe zusammen. Die mit einem Kunststoffelement endenden Gurte an der Seite des Korbs haken Sie an den Haken an den Seiten des Sitzes ein (Abb. K). Merken Sie sich. Die maximale Belastung des Korbs beträgt 5 kg.

### **4. Montage der Räder:**

Das Produkt kann mit oder ohne die vier montierten Räder verwendet werden. Jedes Rad hat eine Bremse. Sie werden durch Anheben des Sicherungselements gelöst (Abb. L). Stellen Sie den Kinderstuhl auf eine weiche Oberfläche. Die Beine sind mit Kunststoffelementen versehen, in denen sich 2 Löcher befinden. Führen Sie den hervorstehenden Kunststoffteil des Rads in das größere Loch ein (Abb. L). Achten Sie auf die richtige Positionierung des Verbindungselements. Um die Räder zu entfernen, ziehen Sie sie zu sich heran (Abb. M). **Warnung!** Bewegen Sie das Produkt nicht mit dem Baby.

### **5. Sitzhöhenverstellung:**

Der Sitz in der Liegefunktion und als Kinderhochstuhl kann auf fünf ausgewählte Höhen eingestellt werden. Drücken Sie gleichzeitig die Höhenverstellungsknöpfe an beiden Kunststoffelementen, die den Sitz mit den Beinen des Stuhls verbinden (Abb. N). Bewegen Sie den Sitz nach oben oder unten, um die gewünschte Position einzustellen (Abb. N I). **Warnung!** Verstellen Sie niemals die Höhe des Sitzes mit dem Baby!

### **6. Fußstützenverstellung:**

Die Fußstütze hat drei Einstellstufen (Abb. OI) (Abb. OII) (Abb. OIII). Für die Liegefunktion sollte die Fußstütze in der in Abbildung OI gezeigten Position platziert werden. Ziehen Sie die Fußstütze nach oben, um sie anzuheben. Um die Fußstütze abzusenken, drücken Sie die Knöpfe an den Seiten der Fußstütze und ziehen Sie sie nach unten. Führen Sie bei einem Kinderhochstuhl die zusätzliche Fußstütze (8) in das ausgewählte Loch in der Hauptfußstütze ein (Abb. P).

### **7. Einstellung der Gurte:**

Die Schultergurte können je nach Größe des Kindes in zwei Höhen montiert werden (Abb. R). Wir passen die Länge der Gurte an, indem wir die Plastikschnallen entlang der Gurte bewegen. Demontage der Gurte: Lösen Sie die Gurte, indem Sie den Knopf an der Schnalle drücken. Die Schulter- und Beckengurte enden mit einem Kunststoffring, ziehen Sie diese durch das Loch im Sitz, im Bezug und im Einsatz. Der Schrittgurt endet ebenfalls mit einem Kunststoffring, ziehen Sie ihn durch die Löcher im Sitz, im Bezug und im Einsatz.

Wiedermontage:

Gurte mit Schützern sind Schultergurte, die im oberen Teil der Rückenlehne montiert sind (Abb. R). Führen Sie den Kunststoffring durch das Loch im Einsatz, Bezug und Sitz. Führen Sie die Beckengurte durch den Bezug und den Sitz. Die Ringe der Gurte stecken Sie in die Löcher auf der Rückseite des Sitzes. Die korrekte Montage ist durch ein Klicken gekennzeichnet. Führen Sie den Schrittgurt durch das Loch im Einsatz, Bezug und Sitz. Alle Gurte sollten an der Schnalle des Schrittgurts befestigt werden (Abb. S).

## 8. Demontage des Einsatzes:







Der Einsatz ist doppelseitig. Um die Seite des Einsatzes zu entfernen oder zu wechseln, demontieren Sie die Gurte (siehe Kapitel 7) und ziehen Sie den Einsatz heraus oder drehen Sie ihn.

## 9. Reinigung:

Waschen Sie den Einsatz bei 30 Grad.

Reinigen Sie den Bezug, Spielzeuge, die Gurte und den Korb mit einem weichen, feuchten Tuch und einem milden Reinigungsmittel.

Reinigen Sie das Tablett und das Kinderstuhlgestell mit einem weichen, feuchten Tuch und einem milden Reinigungsmittel.

	Bei einer Höchsttemperatur von 30°C waschen, sanftes Waschprogramm.		Nicht waschen. Das Produkt kann mit einem feuchten Lappen und einem milden Reinigungsmittel sanft abgewischt werden.
	Nicht im Trommelrockner trocknen		Keine Bleichmittel verwenden
	Nicht chemisch reinigen		Nicht bügeln

## Garantie

- Alle Produkte werden durch Kinderkraft mit einer 24 - Monats-Garantie abgedeckt. Die Dauer der Garantiedeckung beginnt mit dem Tag der Herausgabe des Produkts an den Käufer.
- Die Garantie gilt für Produkte, die in diesen Ländern verkauft wurden : Frankreich, Spanien, Deutschland, Polen, Großbritannien, Italien.
- In Ländern, die oben nicht genannt sind, bestimmt der Verkäufer die Garantiebedingungen.

- D. Es ist möglich, die Garantie auf 120 Monate (10 Jahre) zu verlängern. Vollständiger Wortlaut der Bedingungen und das Registrierungsformular zur Garantieverlängerung ist auf dem [WWW.KINDERKRAFT.COM](http://WWW.KINDERKRAFT.COM) verfügbar.
- E. Die Garantie gilt nur in dem Land, in dem der Kauf getätigt wurde.
- F. Beschwerden sollten über das Formular auf der Website [WWW.RMA.KINDERKRAFT.COM](http://WWW.RMA.KINDERKRAFT.COM) eingereicht werden.
- G. Die Garantie gilt nicht:
- für Ansprüche aus den technischen Parametern des Produktes, solange sie vom Hersteller in Bedienungsanleitungen oder anderen Dokumenten normativer Natur entsprechen;
  - Produktfehler, die durch unsachgemäße Wartung oder unsachgemäße Verwendung von Chemikalien entstehen;
  - Farbwechsel (Verfärbung), wenn Artikel -entgegen den Bedienungsanleitung- dem direkten Sonnenlicht ausgesetzt werden;
  - Reißen, Abreiben, Bruch im Stoff/Kunststoff, die auf Verschulden des Kunden zurückzuführen sind;
  - eine Verringerung der Produktqualität durch normalen Verschleiß und natürlichen Verschleiß von Verbrauchsartikeln;
  - Produkte, die nicht gemäß den Spezifikationen verwendet wurden;
- H. Die Garantiezeit für das Zubehör zu dem Gerät läuft über 6 Monate ab dem Datum des Verkaufs, mit Ausnahme von mechanischen Beschädigungen.
- I. Diese Garantiebedingungen sind komplementär in Bezug auf die Befugnisse des Kunden, die dem Kunden gegen 4KRAFT sp. z oo.zustehen. Die Garantie schließt nicht aus, schränkt nicht ein oder setzt nicht aus, die Rechte des Kunden gemäß den Bestimmungen für die Gewährleistung für Mängel an den verkauften Waren.
- J. Vollständiger Wortlaut der Garantie ist auf der Website [WWW.KINDERKRAFT.COM](http://WWW.KINDERKRAFT.COM) verfügbar.

Alle Rechte an dieser Studie liegen vollständig bei 4Kraft Sp. z o. o. Jede nicht autorisierte Verwendung, die ihrem beabsichtigten Zweck widerspricht, insbesondere: Verwendung, Kopieren, Reproduktion, Weitergabe - ganz oder teilweise ohne Zustimmung von 4Kraft Sp. z o. o. kann rechtliche Konsequenzen haben.

EN

**Dear Customer!**

Thank you for purchasing a Kinderkraft product.

Our products are designed to help your child – we always care about safety and quality, thus ensuring the comfort of the best choice.

# **IMPORTANT! KEEP THIS MANUAL FOR FUTURE REFERENCE.**

**SAFETY INSTRUCTIONS AND PRECAUTIONS  
WARNINGS!**

**Always apply the parking device when product is not being moved.**

### **RECLINED CRADLE**

- **Never leave the child unattended.**
- **Do not use the reclined cradle once your child can sit unaided.**
- **This reclined cradle is not intended for prolonged periods of sleeping.**
- **It is dangerous to use this reclined cradle on an elevated surface, e.g. a table.**
- **Always use the restraint system.**
- **Never use the toy bar to carry the reclined cradle.**
- Product is intended for children from birth to 9 kg.
- This reclined cradle does not replace a cot or a bed. Should your child need to sleep, then it should be placed in a suitable cot or bed.
- Keep children away when assembling and disassembling the product to avoid injury.
- Do not move or lift the product while the child is inside.
- Keep the product away from open fire and other heat sources such as electric heaters, gas heaters, etc.
- Do not use the reclined cradle if any components are broken or missing.
- Do not use accessories or replacement parts other than those approved by the manufacturer.

### **HIGH CHAIR**

- **Never leave the child unattended.**
- **Always use the restraint system.**
- **Falling hazard: Prevent your child from climbing on the product.**
- **Do not use the product unless all components are correctly fitted and adjusted**
- **Be aware of the risk of open fires and other sources of strong heat in the vicinity of the product.**
- **Be aware of the risk of tilting when your child can push its feet against a table or any other structure.**
- **Always check the security and the stability of product before use.**
- **Make sure that any harness is correctly fitted.**
- **Do not move or lift the product while the child is inside.**
- Do not use the product until the child can sit up unaided.
- Keep children away when unfolding and folding the product to avoid injury.
- High chair is intended for children able to sit up unaided and up to 3 years or a maximum weight of 15 kg.
- Don't use the product if any part is broken, torn or missing.
- Accessories or replacement parts other than those approved by the manufacturer

must not be used.



**List of components**

1	Seat with cover and insert	5	Basket
2	Lower legs (a and b)	6	Bar
3	Tray with overlay	7	Toys to hang on the bar
4	Wheels x4	8	Additional footrest

**Change functions and make adjustments only when the chair is unoccupied!**

**1. Adjustment of the product to cradle function (Fig. T):**

Place the seat (1) on soft ground so that the side with upholstery and belts is at the top. Take the lower leg (2a) and attach it to the upper front leg attached to the seat (1). Ensure the safety device makes a characteristic click. Repeat the same procedure with the other leg (2b) (Fig. A). Note: leg 2a has protruding plastic parts to which is attached the tray (3). To extend the legs, press the buttons on the sides of the seat at the same time (fig. B) and extend the legs (fig. C). The seat backrest has three adjustment positions: sitting (fig. DI) for the feeding chair and semi-lying (fig. DII) and lying (fig. DIII) for the cradle. To adjust the product to the lying position, press the button at the back of the seat (fig. D) and pull the backrest as far back as possible (fig. DIII). To change from lying to semi-lying position (fig. DII), press the button at the back of the seat and pull the backrest forward one notch. See also chapter 6 on adjusting the footrest regarding cradle function.

**Mounting of the bar:**

Attach the toys (7) included with the chair in the round elements of the bar (6). Assemble both guides. Slide the slide on the outside of the guide as shown in fig. (E) towards you while pushing the guide down. Insert the plastic parts at the end of the toy bar (6) into the place behind the guide (Fig. F). Make sure you hear a characteristic click.

**2. Assembly of the feeding chair (Fig. U):**

To change the function from cradle to feeding chair, remove the toy bar. Pull the plastic part of the toy bar. Then lift both guides up (fig. G). Change the position of the backrest - press the button at the back of the seat and move the backrest as far forward as possible (fig. DI). See also chapter 6 on adjusting the footrest for the high chair function.

### **Tray assembly:**

The tray consists of two parts: the tray and the overlay, which can be freely removed. Hold the tray (3) so that the cup holder is at the top. Using the button at the bottom of the tray (Fig. H), align the tray with the guides. Press and hold the button, at the same time insert the tray into the guides (fig. I). The tray has three adjustment positions, slide the tray along the guides to the desired position. When the tray (3) changes position you will hear a characteristic click. Additionally check that the tray is properly secured on both sides.

### **3. Assembly of the basket:**

Put the longer part of the basket (5) with the buttons through the metal rod under the seat (Fig. J). Clip the buttons together. Attach the straps (located on the side of the basket and with plastic elements at their end) to the hooks on the sides of the seat (fig. K). Remember. The maximum load for the basket is 5 kg.

### **4. Mounting the wheels:**

The product can be used with or without four wheels mounted. Each wheel has a brake. Wheels can be unlocked by lifting the safety element (Fig. L). Place the chair on a soft surface. The legs are finished with plastic elements and have 2 holes in them. Insert the protruding plastic part of the wheel into the larger hole (Fig. L). Make sure that the connecting element is correctly positioned. To remove the wheels, pull them towards you (fig. M). Caution! Do not move the product when your child is using it.

### **5. Seat height adjustment:**

The seat (regardless of whether it is being used as a cradle or a feeding chair) can be set at five selected heights. Press the height adjustment buttons on both plastic parts connecting the seat to the chair legs at the same time (Fig. N). Move the seat up or down to set the selected position (fig. N I). Note: Never adjust the seat height with your child inside!

### **6. Footrest adjustment:**

The footrest has three adjustment positions (fig. OI) (fig. OII) (fig. OIII). For the footrest function, set the footrest to the position shown in figure OI. To lift the footrest, pull it up. To lower the footrest, press the buttons on the sides of the footrest and pull it down. For the feeding chair, insert an additional footrest (8) in the selected hole of the main footrest (fig. P).

### **7. Belt adjustment:**

Shoulder straps can be adjusted to the child's height (Figure R). The length of the straps is adjusted by sliding the plastic buckles along the straps.

Removing the straps: unzip the straps by pressing the button on the buckle. The shoulder and waist straps end in a plastic ring, pull them through the hole in the seat, cover and insert. The crotch strap also ends in a plastic ring, pull it through the holes in the seat, cover and insert.

Re-assembly:

Straps with protectors are shoulder straps and are mounted in the upper part of the backrest (Fig. R). Pull the plastic ring through the hole in the insert, cover and seat. Put the hip straps through the cover and seat. Clip the belt rings into the slots at the back of the seat. You should hear a characteristic click. Put the crotch strap through the hole in the insert, cover and seat. All straps are clip into the crotch strap buckle (Fig. S).

## 8. Removing the insert:







The insert is double-sided. To remove or change the insert's side, remove the straps (see chapter 7) and remove or rotate the insert.

## 9. Cleaning:

Wash the insert in 30 degrees.

Clean the cover, toys, straps and basket with a soft, moistened cloth and a mild detergent.

Clean the tray and the chair frame with a soft, dampened cloth and a mild detergent.

	Wash at max. 30°C, gentle process.		Do not wash. Clean the product gently with a damp cloth and a mild detergent.
	Do not tumble dry		Do not bleach
	Do not dry clean		Do not iron

## Warranty

- A. All Kinderkraft products are covered by a 24-month warranty. The warranty period begins on the date of releasing the product to the Buyer.
- B. The warranty is valid for products sold in the following countries: France, Spain, Germany, Poland, United Kingdom, Italy.
- C. In countries not listed above warranty terms and conditions are determined by the Seller.
- D. It is possible to extend the warranty period to 120 months (10 years). Full text of the terms and conditions and warranty extension registration form are available at [WWW.KINDERKRAFT.COM](http://WWW.KINDERKRAFT.COM)
- E. The warranty is valid only in the country where the purchase was made.
- F. Complaints should be submitted by completing the form available at [WWW.RMA.KINDERKRAFT.COM](http://WWW.RMA.KINDERKRAFT.COM)



- G. The warranty shall not cover:
- a. claims arising from product specifications, as long as they comply with those specified by the manufacturer in the instruction manual or other documents of a legislative nature;
  - b. product damage caused by improper maintenance or use of inadequate chemicals;
  - c. colour change (discolouration) when the product has been exposed to direct sunlight against the instructions provided in the instruction manual;
  - d. tear, wear, crack of fabric/plastic that is the fault of the Customer;
  - e. reduction in the quality of the product and consumables due to normal wear and tear;
  - f. products which have not been used according to specifications;
- H. The warranty period for accessories attached to the device is 6 months from the date of sale, with the exception of mechanical damage.
- I. These guarantee terms and conditions are complementary to the Customer's rights in relation to 4KRAFT sp. z o.o. The warranty shall not exclude, limit or suspend the rights of the Customer arising from the provisions on the warranty for defects in the goods sold.
- J. Full text of Warranty Terms and Conditions is available at [WWW.KINDERKRAFT.COM](http://WWW.KINDERKRAFT.COM)

All rights to this data are entirely reserved to 4Kraft Sp. z o.o. Any unauthorized use or misuse, including usufruct, copying, duplication and sharing, wholly or partially, without consent of 4Kraft Sp. z o.o. may result in legal consequences.

**Poštovani potrošači!**

Hvala Vam na kupovini Kinderkraft proizvoda.

Mi uvek brinemo o bezbednosti i kvalitetu, garantujući da kupovinom naših proizvoda dobijate najbolji mogući komfor.

# **VAŽNO JE DA SAČUVATE OVO UPUTSTVO ZA BUDUĆU UPOTREBU!**

## **NAPOMENE O BEZBEDNOSTI I ODRŽAVANJU! UPOZORENJE!**

**Uvek primenite parkirni uređaj kada se proizvod ne pomera.**

### **LEŽALJKA**

- **Nikada ne ostavljajte dete bez nadzora.**
- **Ne koristite proizvod kao ležaljku kada vaše dete može sedeti bez pomoći.**
- **Ova ležaljka nije predviđena za duži period spavanja.**
- **Opasno je koristiti ovu ležaljku na povišenoj površini, npr. sto.**
- **Uvek koristite sigurnosni sistem.**
- **Nikada ne koristite luk za igračke za nošenje ležaljke.**
- **Proizvod je namenjen deci od rođenja do 9 kg.**
- **Ova ležaljka ne zamenjuje krevetić ili krevet. Ako vaše dete treba da spava, treba ga staviti u odgovarajući krevet ili kolevku.**
- **Držite decu podalje kada sastavljate i rastavljate proizvod kako biste izbegli povrede.**
- **Ne pomerajte i ne podižite proizvod dok je dete unutra.**

• **Držite proizvod dalje od otvorene vatre i drugih izvora toplote kao što su električni grejači, grejači na gas itd.**

• **Ne koristite ležaljku ako su neke komponente slomljene ili nedostaju.**

• Ne koristite dodatnu opremu ili rezervne delove osim onih koje je odobrio proizvođač

#### **HRANILICA**

- Nikada ne ostavljajte dete bez nadzora.
- Uvek koristite sigurnosni sistem.
- Opasnost od pada: Sprečite dete da se popne na proizvod.
- Ne koristite proizvod ako sve komponente nisu pravilno postavljene i podešene
- Imajte na umu rizik od otvorenog požara i drugih izvora jake toplote u blizini proizvoda.
- Imajte na umu rizik od naginjanja kada vaše dete može nogama gurnuti sto o bilo koju drugu konstrukciju.
- Pre upotrebe uvek proverite sigurnost i stabilnost proizvoda.
- Uverite se da su svi pojasevi pravilno postavljeni.
- Ne pomerajte i ne podižite proizvod dok je dete unutra.
- Ne koristite proizvod dok dete ne može sedeti bez pomoći.
- Držite decu dalje kada rasklapate i presavijate proizvod kako biste izbegli povrede.
- Hranilica je namenjena deci koja mogu sedeti bez pomoći i do 3 godine ili maksimalne težine 15 kg.
- Ne koristite proizvod ako je neki deo slomljen, pocepan ili nedostaje.
  - Pribor ili rezervni delovi koji nisu odobreni od strane proizvođača ne smeju se koristiti.



## Delovi

1	Sedište sa umetkom	5	Korpa
2	Naslon za noge (a i b)	6	Luk za igračke
3	Poslužavnik sa tacnom	7	Igračke za kačenje na luk
4	Točkovi x4	8	Dodatni naslon za noge

## Menjajte funkcije i vršite podešavanja samo kada je stolica nezauzeta!

### 1. Prilagođavanje proizvoda funkciji kolevke (slika T):

Postavite sedište (1) na mekano tlo tako da stranica sa presvlakama i kaiševima bude na vrhu. Uzmite donju nogu (2a) i prikačite je za gornju prednju nogu pričvršćenu za sedište (1). Uverite se da sigurnosni uređaj tipka karakteristično. Ponovite isti postupak sa drugom nogom (2b) (slika A). Napomena: noga 2a ima izbočene plastične delove na koje je pričvršćen nosač (3). Da biste produžili noge, istovremeno pritisnite dugmad na bočnim stranama sedišta (slika B) i ispružite noge (slika C). Naslon sedišta ima tri položaja za podešavanje: sedeći (slika DI) za stolicu za hranjenje i poluležeći (slika DII) i ležeći (slika DIII) za kolevku. Da biste podesili proizvod u ležeći položaj, pritisnite dugme na zadnjem delu sedišta (slika D) i povucite naslon što je više moguće unazad (slika DIII). Da biste se prebacili iz ležećeg u poluležeći položaj (slika DII), pritisnite dugme na zadnjem delu sedišta i povucite naslon napred za jedan zarez. Takođe pogledajte poglavlje 6 o podešavanju oslonca za noge u vezi sa funkcijom kolevke.

### Montaža luka:

Zakačite igračke (7) koje ste dobili uz stolicu u okrugle elemente luka (6). Sastavite obe vođice. Gurnite klizač na spoljnu stranu vođice, kao što je prikazano na sl. (E) prema sebi dok gurate vođicu nadole. Umetnite plastične delove na kraju šipke za igračke (6) na mesto iza vođice (slika F). Obavezno čujte karakterističan klik.

### 2. Sastavljanje stolice za hranjenje (slika U):

Da biste promenili funkciju sa kolevke na stolicu za hranjenje, uklonite luk sa igračkama. Povucite plastični deo šipke za igračke. Zatim podignite obe vođice prema gore (slika G). Promenite položaj naslona - pritisnite dugme na zadnjem delu sedišta i pomerite naslon što je dalje moguće napred (slika DI). Takođe pogledajte poglavlje 6 o podešavanju oslonca za noge za funkciju visoke stolice.

### Postavljanje poslužavnika:

Poslužavnik se sastoji od dva dela: poslužavnika i tacne koji se mogu slobodno ukloniti. Držite poslužavnik (3) tako da držač čaše bude na vrhu. Pomoću dugmeta na dnu poslužavnika (slika H) poravnajte poslužavnik sa vođicama. Pritisnite i držite dugme, istovremeno ubacivši poslužavnik u vodilice (slika I). Poslužavnik ima tri položaja za podešavanje, pomerite poslužavnik duž vođica u željeni položaj. Kada tacna (3) promeni položaj, začujete karakterističan klik. Pored toga, proverite da li je poslužavnik pravilno pričvršćen sa obe strane.

### Sastavljanje korpe:

Provucite duži deo korpe (5) sa dugmadima kroz metalnu šipku ispod sedišta (slika J). Spojite dugmad. Pričvrstite kaiševe (smeštene na bočnoj strani korpe i sa plastičnim elementima na njima i) na kuke na bočnim stranama sedišta (slika K). Zapamtiti. Maksimalno opterećenje korpe je 5 kg.

#### **Montaža točkova:**

Proizvod se može koristiti sa ili bez montiranih četiri točka. Svaki točak ima kočnicu. Točkovi se mogu otključati podizanjem sigurnosnog elementa (slika L). Postavite stolicu na mekanu površinu. Noge su završene plastičnim elementima i imaju 2 rupe u njima. Umetnite izbočeni plastični deo točka u veću rupu (slika L). Uverite se da je priključni element pravilno postavljen. Da biste uklonili točkove, povucite ih prema sebi (slika M). Oprez! Ne pomerajte proizvod dok ga vaše dete koristi.

#### **Podešavanje visine sedišta:**

Sedište (bez obzira da li se koristi kao kolevka ili stolica za hranjenje) može se postaviti na pet izabranih visina. Pritisnite istovremeno dugmad za podešavanje visine na oba plastična dela koja povezuju sedišta sa nogama stolice (slika N). Pomerite sedišta gore ili dole da biste postavili izabrani položaj (slika N I).

Napomena: Nikad ne podešavajte visinu sedišta dok je dete unutra!

#### **Podešavanje oslonca za noge:**

Oslonac za noge ima tri položaja za podešavanje (slika OI) (slika OII) (slika OIII). Za funkciju oslonca za noge, podesite oslonac za noge na položaj prikazan na slici OI. Da biste podigli oslonac za noge, povucite ga. Da biste spustili oslonac za noge, pritisnite dugmad na bočnim stranicama oslonca za noge i povucite ga prema dole. Za stolicu za hranjenje umetnite dodatni oslonac za noge (8) u odabranu rupu glavnog oslonca za noge (slika P).

#### **Podešavanje pojasa:**

Kaiševi mogu se prilagoditi visini deteta (slika R). Dužina kaiša se podešava klizanjem plastičnih kopči duž traka.

Uklanjanje kaiša: otkopčajte kaiševe pritiskom na dugme na kopči. Kaiševi za ramena i struk završavaju se plastičnim prstenom, provucite ih kroz rupu na sedištu, poklopcu i umetnite. Pojas za prepone takođe se završava plastičnim prstenom, provucite ga kroz rupe na sedištu, poklopcu i umetku.

#### **Ponovna montaža:**

Kaiševi sa zaštitnicima su naramenice i montirani su u gornji deo naslona (slika R). Provucite plastični prsten kroz rupu na umetku, poklopcu i sedištu. Provucite kaiševe preko pokrivača i sedišta. Zakačite prstenove pojasa u proreze na zadnjem delu sedišta. Trebali biste čuti karakterističan klik. Provucite međunožni kaiš kroz rupu na umetku, poklopcu i sedištu. Svi kaiševi se zakopčavaju u kopču kaiša za međunožje (slika S).



#### **Uklanjanje umetka:**





Umetak je dvostrani. Da biste uklonili ili promenili stranu umetka, uklonite kaiševe (pogledajte poglavlje 7) i uklonite ili okrenite umetak.

#### **Čišćenje:**

Oprati umetak na 30 stepeni.

Umetak, igračke, kaiševe i korpu očistite mekom, vlažnom krpom i blagim deterdžentom. Očistite poslužavnik i okvir stolice mekom, navlaženom krpom i blagim deterdžentom.

	Prati na temperaturi do 30°C, Ručno pranje.		Ne perite. Proizvod nežno očistite vlažnom krpom i blagim deterdžentom.
-------------------------------------------------------------------------------------	------------------------------------------------	-------------------------------------------------------------------------------------	-------------------------------------------------------------------------------

	Ne sušiti u mašini za sušenje veša		Ne izbeljivati
	Ne čistiti hemijski		Ne peglati

**FR**

**Cher Client !**

Nous vous remercions d'avoir acheté un produit de la marque Kinderkraft.

Nos produits sont conçus spécialement pour votre enfant : nous veillons toujours à leur sécurité et qualité en garantissant le meilleur choix.

# **IMPORTANT ! INSTRUCTIONS A CONSERVER POUR CONSULTATION ULTÉRIEURE.**

**OBSERVATIONS RELATIVES À LA SÉCURITÉ ET AUX PRÉCAUTIONS D'USAGE**

**ATTENTION! :**

**Appliquez toujours le dispositif de stationnement lorsque le produit n'est pas déplacé.**

**TRANSAT**

- **Ne jamais laisser votre enfant sans surveillance.**

- **Ne pas utiliser le transat dès lors que l'enfant tient assis tout seul.**
- **Ce transat n'est pas prévu pour de longues périodes de sommeil.**
- **Il est dangereux d'utiliser ce transat sur une surface en hauteur: par exemple une table.**
- **Toujours utiliser les systèmes de retenue.**
- **Ne pas utiliser l'arceau de jeu comme poignée pour soulever le produit.**
- Le transat est approprié pour des enfants depuis leur naissance jusqu'au poids maximum de 9 kg.
- Ce transat ne remplace pas un couffin ou un lit. Lorsque l'enfant a besoin de dormir, il convient de le placer dans un couffin ou un lit approprié.
- Pour éviter des lésions pendant le pliage et le dépliage du produit, s'assurer qu'il n'y a pas d'enfants à proximité.
- Ne pas déplacer et ne pas soulever le produit avec l'enfant à l'intérieur.
- Faire attention aux flammes et à d'autres sources de la chaleur, comme les fours électriques, les fours à gaz à proximité du produit
- Ne pas utiliser le produit dont les éléments sont endommagés ou manquants.
- Ne pas utiliser d'accessoires ou pièces de rechange autres que ceux approuvés par le fabricant.

#### **CHAISE HAUTE POUR BÉBÉ**

- **Ne jamais laisser un enfant sans surveillance.**
- **Toujours utiliser le harnais.**
- **Risque de chute: empêcher l'enfant de grimper sur le produit.**
- **Ne pas utiliser le produit tant que tous les éléments ne sont pas correctement ajustés et réglés.**
- **Ne pas placer le produit à proximité d'une cheminée ou de toute source de chaleur importante pour éviter les risques de brûlure.**
- **Risque de basculement si l'enfant a la possibilité d'appuyer ses pieds contre une table ou tout autre élément.**
- **Toujours vérifier la sécurité et la stabilité de la produit avant utilisation**
- **Le cas échéant, assurez-vous que le harnais est correctement ajusté.**
- **Ne pas déplacer et ne pas soulever le dispositif avec l'enfant à l'intérieur**
- Ne pas utiliser le produit avant que l'enfant soit capable de s'asseoir tout-seul. Pour éviter les blessures, garder les enfants éloignés lors du montage et du démontage du produit.
- La chaise haute est conçue pour les enfants jusqu'à l'âge de 36 mois, pesant jusqu'à 15 kg, qui sont capables de s'asseoir tout-seuls.
- Ne pas utiliser le produit en cas de cassure, déchirure ou des pièces manquantes.
- Indiquant que seuls les accessoires et pièces de rechange agréés par le fabricant peuvent être utilisés.



## Liste des éléments

1	Siège avec housse et insert	5	Panier
2	Jambes inférieures (a et b)	6	Arche
3	Tablette avec couvercle	7	Jouets à accrocher sur l'arche
4	Roues x4	8	Repose-pieds supplémentaire

## Changez de fonctions et n'effectuez des réglages que lorsque le siège est inoccupé !

### 1. Adaptation du produit à la fonction de berceau (Fig. T) :

Placez le siège (1) sur un sol mou de sorte que le côté avec le rembourrage et les ceintures se trouve en haut. Prenez la jambe inférieure (2a) et fixez-la à la jambe supérieure avant attachée au siège (1) (fig. A). Veillez à ce que le dispositif de sécurité émette un clic caractéristique. Répétez la même procédure avec l'autre jambe (2b) (fig. A). Remarque : la jambe 2a comporte des parties en plastique saillantes auxquelles est fixée la tablette (3). Pour allonger les jambes, appuyez en même temps sur les boutons situés sur les côtés du siège (fig. B) et allongez les jambes (fig. C). Le dossier du siège a trois positions de réglage : assise (fig. DI) pour la chaise haute bébé et semi-allongée (fig. DII) et allongée (fig. DIII) pour le berceau. Pour régler le produit en position allongée, appuyez sur le bouton situé à l'arrière du siège (fig. D) et tirez le dossier le plus loin possible vers l'arrière (fig. DIII). Pour passer de la position allongée à la position semi-allongée (fig. DII), appuyez sur le bouton situé à l'arrière du siège et tirez le dossier vers l'avant d'un cran. Voir également le chapitre 6 sur le réglage du repose-pieds concernant la fonction de berceau.

### Montage de l'arche :

Fixez les jouets (7) inclus avec la chaise dans les éléments ronds de l'arche (6). Assemblez les deux guides. Faites glisser la glissière sur l'extérieur du guide comme indiqué sur le dessin E. vers vous tout en poussant le guide vers le bas. Insérez les pièces en plastique à l'extrémité de l'arche à jouets (6) dans l'endroit situé derrière le guide (fig. F). Assurez-vous que vous entendez un clic caractéristique.



## **2. Montage de la chaise haute bébé (Fig. U) :**

Pour passer de la fonction de berceau à celle de la chaise haute bébé, il faut retirer l'arche à jouets. Tirez sur la partie en plastique de l'arche à jouets. Puis soulevez les deux guides (fig. G). Changez la position du dossier - appuyez sur le bouton à l'arrière du siège et déplacez le dossier le plus loin possible vers l'avant (fig. DI). Voir également le chapitre 6 sur le réglage du repose-pieds pour la fonction chaise haute.

## **Installation de la tablette :**

La tablette est composée de deux parties : la tablette et le couvercle, qui peut être retiré librement. Tenez la tablette (3) de manière à ce que le porte-gobelet se trouve en haut. À l'aide du bouton situé au bas de la tablette (Fig. H), alignez la tablette avec les guides. Appuyez sur le bouton et maintenez-le enfoncé, tout en insérant la tablette dans les guides (fig. I). La tablette a trois positions de réglage, faites glisser la tablette le long des guides jusqu'à la position souhaitée. Lorsque la tablette (3) change de position, vous entendez un clic caractéristique. Vérifiez également que la tablette est correctement fixée des deux côtés.

## **3. Montage du panier :**

Placez la partie la plus longue du panier (5) avec les boutons à travers la tige métallique sous le siège (Fig. J). Clipser les boutons ensemble. Attachez les sangles (situées sur le côté du panier et avec des éléments en plastique à leurs extrémités) aux crochets sur les côtés du siège (fig. K). N'oubliez pas. La charge maximale pour le panier est de 5 kg.

## **4. Montage des roues:**

Le produit peut être utilisé avec ou sans quatre roues montées. Chaque roue est équipée d'un frein. Les roues peuvent être déverrouillées en soulevant l'élément de sécurité (Fig. L). Placez le fauteuil sur une surface souple. Les pieds sont finis avec des éléments en plastique et comportent 2 trous. Insérez la partie en plastique saillante de la roue dans le trou le plus grand (Fig. L). Assurez-vous que l'élément de connexion est correctement positionné. Pour retirer les roues, tirez-les vers vous (fig. M). Attention ! Ne déplacez pas le produit lorsque votre enfant l'utilise.

## **5. Réglage de la hauteur du siège :**

Le siège (qu'il soit utilisé comme berceau ou comme chaise haute bébé) peut être réglé à cinq hauteurs différentes. Appuyez en même temps sur les boutons de réglage de la hauteur des deux parties en plastique qui relient le siège aux pieds du fauteuil (fig. N). Déplacez le siège vers le haut ou vers le bas pour régler la position sélectionnée (fig. N I)

Remarque : Ne réglez jamais la hauteur du siège lorsque votre enfant l'utilise.

## **6. Réglage du repose-pieds :**

Le repose-pieds a trois positions de réglage (fig. OI) (fig. OII) (fig. OIII). Pour la fonction de repose-pieds, réglez le repose-pieds sur la position indiquée sur la figure OI. Pour lever le repose-pieds, tirez-le vers le haut. Pour abaisser le repose-pieds, appuyez sur les boutons situés sur les côtés du repose-pieds et tirez-le vers le bas. Pour la chaise haute bébé, insérez un repose-pieds supplémentaire (8) dans le trou sélectionné du repose-pieds principal (fig. P).

## 7. Réglage de la ceinture :

Les sangles d'épaule peuvent être ajustées à la taille de l'enfant (figure R). La longueur des sangles d'épaule est ajustée en faisant glisser les boucles en plastique le long des sangles.

Retrait des sangles : Dézipper les sangles en appuyant sur le bouton de la boucle. Les sangles d'épaule et de taille se terminent par un anneau en plastique, les tirer à travers le trou du siège, les recouvrir et les insérer. La sangle d'entrejambe se termine également par un anneau en plastique, tirez-la à travers les trous du siège, du couvercle et de l'insert.

### Réassemblage :

Les sangles avec protections sont des sangles d'épaule et sont montées dans la partie supérieure du dossier (Fig. R). Tirez l'anneau en plastique à travers les trous de l'insert, du couvercle et du siège. Passez les sangles de hanche à travers la housse et le siège. Clipsez les anneaux de ceinture dans les fentes à l'arrière du siège. Vous devriez entendre un clic caractéristique. Faites passer la sangle d'entrejambe par le trou de l'insert, du couvercle et du siège. Toutes les sangles sont clipsées dans la boucle de la sangle d'entrejambe (Fig. S).

## 8. Retrait de l'insert :







L'insert est à double face. Pour retirer ou changer le côté de l'insert, retirez les sangles (voir chapitre 7) et retirez ou tournez l'insert.

## 9. Nettoyage :

Lavez l'insert à 30 degrés.

Nettoyez le couvercle, jouets, les sangles et le panier avec un chiffon doux et humide et un détergent doux.

Nettoyez la tablette et le cadre du fauteuil avec un chiffon doux et humide et un détergent doux.

	Laver à 30°C au maximum, lavage délicat.		Laver à 30°C au maximum, lavage délicat.
	Séchage en tambour interdit		Blanchiment interdit
	Nettoyage à sec interdit		Ne pas repasser

## Garantie

A. Tous les produits de Kinderkraft sont couverts par la garantie de 24 mois. La période de garantie commence à la date de la remise du produit à l'Acheteur.

- B. La garantie est valable pour les Produits vendus dans les pays comme suit: France, Espagne, Allemagne, Pologne, Royaume-Uni, Italie.
- C. Dans les pays qui ne figurent pas ci-dessus, les conditions de garantie sont déterminées par le Vendeur.
- D. Il est possible de proroger la durée de garantie jusqu'à 120 mois (10 ans). Le texte intégral avec les conditions et le formulaire d'inscription à la garantie prorogée sont disponibles sur le site [WWW.KINDERKRAFT.COM](http://WWW.KINDERKRAFT.COM)
- E. La garantie est valable uniquement dans le pays où l'achat a été effectué.
- F. Les réclamations doivent être soumises en renseignant le formulaire disponible sur le site [WWW.RMA.KINDERKRAFT.COM](http://WWW.RMA.KINDERKRAFT.COM)
- G. La garantie ne couvre pas:
  - a. les réclamations concernant les paramètres techniques du Produit, tant qu'ils sont conformes à ce qui est précisé dans le mode d'emploi ou dans d'autres documents de nature législative;
  - b. les dommages du Produit causés par un entretien non conforme ou une utilisation des produits chimiques non conformes;
  - c. le changement de couleur (décoloration) suite à l'exposition intense du Produit au soleil en dépit des dispositions du mode d'emploi;
  - d. les déchirures, abrasions, ruptures de tissu /plastique causées par le Client;
  - e. la baisse de la qualité du Produit en raison de l'usure normale du produit et des consommables;
  - f. les Produits qui n'ont pas été utilisés conformément aux spécifications;
- H. La période de garantie pour les accessoires joints à l'appareil est de 6 mois à compter de la date de vente, à l'exception des dommages mécaniques.
- I. Les conditions de garantie ci-dessus sont complémentaires par rapport aux droits dont jouit le Client de la part de la société 4KRAFT. Cette garantie n'exclut pas, ne limite ni ne suspend les droits du Client découlant des dispositions de la garantie légale pour les défauts des produits vendus.
- J. Le texte intégral des Conditions de Garantie est disponible sur le site Internet [WWW.KINDERKRAFT.COM](http://WWW.KINDERKRAFT.COM)

Tous les droits relatifs au présent document appartiennent entièrement à 4Kraft Sp. z o.o. Toute utilisation non autorisée de ceux-ci à l'encontre de leur but, y compris notamment : l'utilisation, la copie, la duplication, la diffusion - en tout ou en partie sans le consentement de 4Kraft Sp. z o.o. peut entraîner des conséquences de nature juridique.

**HU**

**Tisztelt Ügyfelünk!**

Köszönjük, hogy megvásárolta Kinderkraft márkájú termékünket. Termékeinket gyermekét szem előtt tartva hozzuk létre - mindig szem előtt tartva a biztonságot és a minőséget, így biztos lehet abban, hogy a legjobb döntést hozta.

**FONTOS! ŐRIZZE MEG KÉSŐBBI  
FELHASZNÁLÁS CÉLJÁBÓL.**

## **BIZTONSÁGRA ÉS ÓVINTÉZKEDÉSEKRE VONATKOZÓ FIGYELMEZTETÉSEK FIGYELMEZTETÉSEK:**

**Mindig használja a parkolóeszközt, ha a terméket nem mozgatják.**

### **PIHENŐSZÉK**

- **Soha ne hagyja gyermekét felügyelet nélkül.**
- **Ne használja a terméket, ha gyermeke képes önállóan ülni.**
- **A termék ennek a funkciónak a használatakor nem alkalmas hosszabb alvásra.**
- **A pihenőszék megemelt felületre, pl. asztalra való helyezése veszélyes lehet.**
- **Mindig használja a csatolórendszert (biztonsági öv).**
- **Soha ne használja a játéktartó rudat a termék áthelyezésére.**
- A terméket a születés pillanatától használhatják gyermekek, max. 9 kg testúlyig.
- A termék nem helyettesíti a babaágyat vagy az ágyat. Ha gyermekének alvásra van szüksége, helyezze megfelelő babaágyba vagy ágyba.
- A termék összerakásakor és szétszerelésekor keletkező sérülések elkerülése érdekében győződjön meg, hogy nem tartózkodik gyerek a közelben.
- Ne helyezze át és ne emelje meg a terméket gyerekekkel együtt.
- A termék közelében fordítson különösen nagy figyelmet a nyílt láng és az egyéb hőforrások, pl. elektromos fűtőtestek és gáz fűtőtestek által jelentett veszélyre.
- Ne használja a terméket, ha annak bármelyik eleme sérült vagy hiányzik.
- Csak gyártó által ajánlott tartozékokat és cserealkatrészeket használjon.

### **ETETŐSZÉK**

- **Soha ne hagyja gyermekét felügyelet nélkül.**
- Használat előtt mindig ellenőrizze, hogy a termék biztonságos és stabil-e.
- **Mindig használja a biztonsági övet.**
- **Győződjön meg, hogy a heveder megfelelően van felhelyezve.**
- **Leesés-veszély: ne engedd, hogy gyermeked felfásszon a termékre.**
- **Ne használd a terméket, ha nincs az összes alkatrész a helyére igazítva és rögzítve.**
- **Óvakodj a termék közelében a nyílt láng használatától, és óvd az egyéb forrásokból származó erős hőhatástól.**
- **Ne feledd annak kockázatát, hogy a gyermek a lábát az asztalhoz vagy egyéb bútorhoz feszítve felborulhat.**
- Ne helyezze át és ne emelje meg a terméket gyerekekkel együtt.
- Ne használja a terméket addig, amíg gyermeke nem tud önállóan ülni.
- A sérülések elkerülése érdekében a termék össze- és szétszerelésekor tartsa távol a gyerekeket.
- A magas széket maximum 36 hónapos és 15 kg testsúlyú, maguktól ülni képes gyermekek használhatják.

- Ne használja a terméket ha repedést, szakadást vél észrevenni, vagy bármelyik alkatrész hiányzik.
- Legyen tisztában a nyílt tűz vagy egyéb hőforrás, például. elektromos vagy gázos fűtőtest stb. közelségéből eredő veszélyekkel.



### Alkatrészlista

1	Huzattal és betéttel ellátott ülőrész	5	Kosár
2	Alsó lábak (a és b)	6	Rúd
3	Feltétes tálca	7	Játékok a rúdra
4	Kerekek x4	8	Plusz lábtartó

### A funkciómódosítást és a beállításokat üres széken végezze el!

#### 1. A termék összeszerelése pihenőszékként (T. ábra):

Helyezze a széket (1) puha felületre úgy, hogy a kárpitozott és szíjjakkal ellátott oldal felfelé nézzen. Fogja meg az alsó lábat (2a), és rögzítse a székhöz rögzített első lábhoz (1) (A. ábra), ügyeljen a reteszek kattanással jelzett működésbe lépésére. Ismétlje meg a lépést a másik lábbal is (2b) (A. ábra). Figyelem! A 2a láb kiálló műanyag elemekkel rendelkezik, amelyekre a tálca (3) szerelhető fel. A lábak kinyitásához egyszerre nyomja meg a szék mindkét oldalán található gombokat (B. ábra), és nyissa ki a lábakat (C. ábra). Az ülés háttámlája három helyzetben állítható: ülő (DI ábra) az etetőszék funkció számára, valamint félig fekvő (DII ábra) és fekvő (DIII ábra) a pihenőszék funkció számára. A fekvő helyzet beállításához nyomja meg az ülés hátulján található gombot (D ábra), és húzza hátra maximálisan a háttámlát (DIII ábra). Ha fekvő helyzetből félig fekvő helyzetbe szeretne váltani (DII ábra), nyomja meg az ülés hátulján található gombot, és tolja előrébb a háttámlát egy fokozattal. A pihenőszék funkcióban használható lábtartó beállításához lásd a 6. fejezetet.

#### Rúd felszerelése:

Csatlakoztassa a székhöz mellékelt játékokat (7) a rúd (6) kerek elemeihez. Hajtsa be mindkét vezetőelemet. Mozgassa maga felé a vezetőelem külső oldalán található, E rajzon bemutatott

csúszkát, miközben a vezetőt nyomja lefelé. Helyezze be a műanyag alkatrészeket a játéktartó rúd (6) végére a vezetőelem mögötti részre (F ábra), amíg kattánást nem hall.

## **2. Etetőszék összeszerelése (U ábra):**

Ha a pihenőszék funkciót etetőszékre kívánja módosítani, távolítsa el a játékrudat. Húzza meg a rúd műanyag részét. Ezután emelje meg mindkét vezetőelemet (G ábra). Módosítsa a háttámla helyzetét - nyomja meg az ülés hátulján található gombot és tolja maximálisan előre a háttámlát (DI ábra). A magas etetőszék funkcióban használható lábtartó beállításához lásd a 6. fejezetet.

## **Tálca felszerelése:**

A tálca két elemből áll: egy tálcából és egy könnyen levehető feltétből. Tartsa a tálcát (3) úgy, hogy a pohár helye felül legyen. A tálca alsó részén egy gomb található (H. Rajz). Állítsa be a tálcát a vezetőelemekkel párhuzamosan. Nyomja meg és tartsa lenyomva a gombot, miközben a tálcát behelyezi a vezetősínekbe (I. ábra). A tálca három helyzetben állítható, csúsztassa a tálcát a vezetők mentén a kívánt helyzet beállításához. Kattanást hall, amikor a tálca (3) megváltoztatja a helyzetét. Ezenkívül ellenőrizze, hogy a tálca mindkét oldala megfelelően van rögzítve.

## **3. Kosár rögzítése:**

Helyezze át a kosár hosszabbik, patentokkal ellátott részét (5) az ülőrész alatt található fém rúdon (J. rajz). Zárja be a patentokat. A kosár oldalán lévő, műanyag elemekkel végződő szíjakat rögzítse az ülés oldalán lévő kampókra (K ábra). Ne feledd. A kosár maximális terhelhetősége 5 kg.

## **4. Kerekek rögzítése:**

A termék a beépített négy kerékkel vagy azok nélkül is használható. Minden kerék fékkel rendelkezik. A fék a rögzítőelem felemelésével oldható ki (L ábra). Helyezze a széket puha felületre. A lábak műanyag elemekkel végződnek, amelyek 2 nyílással vannak ellátva. Helyezze a kerék kiálló műanyag részét a nagyobbik lyukba (L ábra). Ügyeljen az összekötő elem helyes elhelyezésére. A kerekek eltávolításához húzza meg azokat (M. ábra). Figyelem! Ne mozgassa a terméket, ha gyermek található benne.

## **5. Ülés magasság beállítása:**

Az ülés pihenőszékként és etetőszékként öt kiválasztott magasságban állítható. Nyomja meg egyszerre a széket és a szék két lábát összekötő mindkét műanyag elem magasságbeállító gombját (N ábra). Mozgassa az ülést felfelé vagy lefelé a kívánt helyzet beállításához (N I ábra). Figyelem! Soha ne állítsa be az ülés magasságát, amikor gyermeke benne ül!

## **6. Lábtartó beállítása:**

A lábtartónak három beállítási szintje van (OI. ábra) (OII. ábra) (OIII. ábra). A pihenőszék funkció esetében a lábtartót az OI ábrán látható helyzetbe kell helyezni. A lábtartó felemeléséhez húzza azt fel. A lábtartó leeresztéséhez nyomja meg a lábtartó oldalán található gombokat, és eressze le. Etetőszék esetén helyezze be a kiegészítő lábtartót (8) a fő lábtartó kiválasztott nyílásába (P. ábra).

## 7. Szíjak beállítása:

A vállpántok két magasságban rögzíthetők a gyermek magasságától függően (R ábra). A szíjak hosszának beállításához mozgassa a műanyag csatokat a szíjak mentén.

A szíjak eltávolítása: a csat gombjának megnyomásával oldja ki a szíjakat. A váll- és derékszíjak műanyag gyűrűvel végződnek. Ezeket tolja át az ülés, a huzat és a betét nyílásán. Az ágyékszíj szintén műanyag gyűrűvel végződik, ezt is húzza át az ülés, a huzat és a betét nyílásán.

Ismételt összeszerelés:

A párnákkal ellátott szíjak a vállszíjak, ezek a háttámla felső részéhez rögzíthetők (R ábra). Vezesse át a műanyag gyűrűt a betét, a huzat és az ülés nyílásán keresztül. Vezesse át a szíjakat a huzaton és az ülésen. Akassza a szíjak gyűrűit az ülés hátulján lévő lyukakba. A megfelelő rögzítést kattánás jelzi. Vezesse át az ágyékszíjat a betét, a huzat és az ülés nyílásán keresztül. Rögzítse mindegyik szíjat az ágyékszíj csatjához (S ábra).

## 8. A betét eltávolítása:







A betét kétoldalas. A betét eltávolításához vagy megfordításához vegye le a szíjakat (lásd 7. fejezetet), és vegye ki vagy fordítsa meg a betétet.

## 9. Tisztítás:

A betétet 30 fokon mossa.

A huzatot, játékok, a szíjakat és a kosarat puha, nedves, gyengéd mosószerrel ellátott ronggyal tisztítsa.

A tálcát és a szék keretét puha, nedves, gyengéd mosószerrel ellátott ronggyal tisztítsa.

	Maximum 30°C-on mossa, gyengéd programot használva.		Ne mossa. A termék enyhén nedves ronggyal és gyengéd tisztítószerrel mosható.
	Ne fehérítse		Ne szárítsa szárítógépben
	Ne tisztítsa vegyileg		Ne vasalja

## Garancia

- A garancia a felsorolt országokban értékesített termékekre vonatkozik: Franciaország, Spanyolország, Németország, Lengyelország, Nagy-Britannia, Olaszország.
- A felsorolásban nem szereplő országokban a garanciális feltételeket az Eladó állapítja meg.

A jelen dokumentumhoz való jog teljes egészében a 4Kraft Sp. Z o.o. vállalaté. A felhatalmazás nélküli, rendeltetésnek nem megfelelő felhasználása, különösképpen: a másolása, sokszorosítása, megosztása – részben vagy teljes egészében, a 4Kraft Sp. Z o.o. külön engedélye nélkül, jogi következményeket vonhat maga után.

**IT**

**Gentile Cliente!**

Grazie per aver acquistato il prodotto del marchio Kinderkraft.  
Progettiamo pensando al Vostro bambino - abbiamo sempre a cuore la sicurezza e la qualità, garantendo così il comfort della scelta migliore.

# **IMPORTANTE!! CONSERVARE L'ISTRUZIONE PER UN USO SUCCESSIVO**

## **ISTRUZIONI DI SICUREZZA E PRECAUZIONI AVVERTENZE!**

**Applicare sempre il dispositivo di parcheggio quando il prodotto non viene spostato.**

### **SDARIO**

- **Non lasciare mai il bambino senza sorveglianza.**
- **Non utilizzare il prodotto quando il tuo bambino può sedersi da solo**
- **Il prodotto non è predisposta per dormire lunghe.**
- **Posizionare la sdraio su superfici rialzate, p. es. su un tavolo, può essere pericoloso.**
- **Utilizzare sempre il sistema delle cinture.**
- Non usare mai la barra giochi come maniglia per trasportare il prodotto.
- La sdraietta è progettata dalla nascita del bambino fino ad un peso massimo di 9 kg.
- Il prodotto non può sostituire il lettino o il letto. Se il vostro bambino ha bisogno di dormire, dovrebbe essere posizionato nel lettino o letto.
- Per evitare lesioni al momento dell'apertura e della chiusura del prodotto, assicurarsi che in prossimità non si trovino i bambini.
- Non spostare e non sollevare il prodotto con il bambino all'interno.
- Fare attenzione al rischio del libero fuoco e altre fonti del calore quali stufette elettriche, stufette a gas ecc.in prossimità del prodotto.
- Non utilizzare il prodotto se qualunque dei suoi elementi risulta danneggiato o mancante.
- Non utilizzare gli accessori né le parti di ricambio diversi da quelli raccomandati dal produttore.



## SEGGIOLINO DA TAVOLO

- Non lasciare mai il bambino incustodito.
- Utilizzare sempre il sistema di ritenuta.
- Pericolo di caduta: non lasciare che il bambino si arrampichi sul prodotto.
- Non utilizzare il prodotto a meno che tutti i componenti non siano correttamente agganciati e regolati.
- Prestare attenzione al rischio generato da fiamme libere e altre fonti di forte calore nelle vicinanze del prodotto.
- Prestare attenzione al rischio di ribaltamento del prodotto nel caso in cui il bambino si spinga con i piedi contro il tavolo o qualsiasi altra struttura.
- Prima dell'uso verificare sempre la sicurezza e la stabilità del prodotto.
- Assicurarsi che le cinghie e l'imbracatura siano inserite correttamente.
- Non spostare ne sollevare il prodotto con dentro il bambino
- Non utilizzare il prodotto fino a quando il bambino non sarà capace a stare seduto da solo. Per evitare lesioni, tenere lontani i bambini durante il montaggio e lo smontaggio del prodotto.
- Il seggiolone alto è per i bambini fino a 36 mesi di età, del peso fino a 15 kg, che sono in grado di stare seduti da soli.
- Non utilizzare il prodotto se rotto, danneggiato o ne manca una parte
- Di non utilizzare accessori o pezzi di ricambio diversi da quelli approvati dal fabbricante.



### Elenco degli elementi

1	Sedile con fodera e inserto	5	Cestello
2	Gambe inferiori (a e b)	6	Barra gioco
3	Vassoio con rivestimento	7	Giocattoli per barra
4	Ruote x4	8	Poggiapiedi aggiuntivo

**Le modifiche della funzione e le regolazioni devono essere effettuate a seggiolino vuoto!**

### **1. Montaggio del prodotto nella funzione di sdraietta (fig. T):**

Appoggia il sedile (1) su una superficie morbida, in modo che il lato con la tappezzeria e le cinture sia rivolto verso l'alto. Prendi la gamba inferiore (2a) e unisci alla gamba superiore anteriore fissata al sedile (1), presta attenzione alla sistema di sicurezza delle chiusure segnalata da un caratteristico clic. Ripeti la stessa operazione con l'altra gamba (2b) (fig. A). Attenzione! La gamba 2a ha parti in plastica sporgenti a cui viene fissato il vassoio (3). Per distanziare le gambe, occorre premere contemporaneamente i pulsanti ai lati del sedile (fig. B) e distanziare le gambe (fig. C). Lo schienale ha tre posizioni di regolazione: posizione seduta (fig. DI) per seggiolone e semi-sdraiata (fig. DII) e sdraiata (fig. DIII) per la sdraietta. Per impostare la posizione sdraiata, premere il pulsante sul retro del sedile (fig. D) spingere lo schienale il più indietro possibile (fig. DIII). Per passare dalla posizione sdraiata a quella semi-sdraiata (fig. DII) premere il pulsante sul retro del sedile e tirare lo schienale in avanti di una posizione. Vedi anche il capitolo 6 sulla regolazione del poggiatesta riferito alle funzioni di sdraietta.

### **Montaggio della barra gioco:**

Appendi i giocattoli (7), in dotazione al seggiolone, sugli elementi rotondi della barra gioco (6). Unisci entrambe le guide. Sposta verso di te, il cursore presente sul lato esterno della guida come mostrato nel disegno E, spingendo allo stesso tempo la guida verso il basso. Inserisci gli elementi in plastica presenti alle estremità della barra gioco (6) nella zona dietro alla guida (fig. F), sentirai un caratteristico clic.

### **2. Montaggio del seggiolone (fig. U):**

Per passare dalla sdraietta al seggiolone, rimuovi la barra gioco. Tira l'elemento in plastica della barra. Quindi solleva entrambe le guide (fig. G). Cambia la posizione dello schienale - premi il pulsante presente dietro al sedile e sposta lo schienale il più avanti possibile (fig. DI). Vedi anche il capitolo 6 riferito alla regolazione del poggiatesta per la funzione di seggiolone.

### **Montaggio del vassoio:**

Il vassoio è composto da due elementi: vassoio e rivestimento, quest'ultimo può essere facilmente rimosso. Prendi il vassoio (3) in modo tale, che la parte dedicata al bicchiere si trovi in alto. Nella parte inferiore del vassoio con la mano sentirai la presenza di un pulsante (fig. H), imposta il vassoio in linea con le guide. Premi e tieni premuto il pulsante, inserendo contemporaneamente il vassoio nelle guide (fig. I). Il vassoio ha tre posizioni di regolazione, fai scorrere il vassoio lungo le guide per impostare la posizione desiderata. Quando il vassoio (3) cambierà posizione sentirai un caratteristico clic. Inoltre, verifica che il vassoio sia correttamente fissato da entrambi i lati.

### **3. Montaggio del cestello:**

Fai passare, la parte più lunga del cestello (5) dotata di bottoni automatici, attraverso un'asta metallica presente sotto al sedile (fig. J). Chiudi i bottoni automatici. Le cinghie, che si trovano

sul lato del cestello e terminano con un elemento in plastica, devono essere agganciate sugli uncini presenti ai lati del sedile (fig. K). Ricorda. Il carico massimo del cestello è di 5 kg.

#### **4. Montaggio delle ruote:**

Il prodotto può essere utilizzato con o senza le quattro ruote montate. Ogni ruota possiede un freno. Si sbloccano sollevando l'elemento di sicurezza (fig. L). Posiziona il seggiolone su una superficie morbida. Le gambe sono rifinite con elementi in plastica, in essi si trovano 2 fori. Inserisci, la parte in plastica sporgente della ruota, nel foro più grande (fig. L). Presta attenzione che l'elemento di collegamento sia posizionato correttamente. Per rimuovere le ruote, tirale verso di te (fig. M). Attenzione! Non spostare/muovere il prodotto con il bambino all'interno.

#### **5. Regolazione dell'altezza del sedile:**

Il sedile in funzione di sdraietta e seggiolone può essere impostato a cinque altezze diverse. Premi contemporaneamente i pulsanti di regolazione dell'altezza presenti su entrambi gli elementi in plastica che collegano il sedile alle gambe del seggiolone (fig. N). Sposta il sedile verso l'alto o verso il basso per impostarlo nella posizione desiderata (fig. N I) Attenzione! Non regolare mai l'altezza della sedia con il bambino all'interno!

#### **6. Regolazione del poggiatesta:**

Il poggiatesta possiede tre livelli di regolazione (fig. OI) (fig. OII) (fig. OIII). Con la funzione di sdraietta il poggiatesta deve essere impostato nella posizione indicata in figura OI. Per sollevare il poggiatesta, tiralo verso l'alto. Per abbassare il poggiatesta, premi i pulsanti presenti ai suoi lati e spingi verso il basso. Nel caso del seggiolone, inserisci un poggiatesta aggiuntivo (8) nel foro del poggiatesta principale (fig. P).

#### **7. Regolazione delle cinture:**

Le cinture per le spalle possono essere fissate in due altezze a seconda dell'altezza del bambino (fig. R). La lunghezza delle cinture viene regolata spostando le fibbie di plastica lungo le cinture. Smontaggio delle cinture: sganciare le cinture premendo il pulsante sulla fibbia. Le cinture per le spalle e la cintura subaddominale terminano con un anello di plastica, occorre farle passare attraverso il foro nel sedile, nella fodera e nell'inserto. Anche la cintura inguinale termina in un anello di plastica e anch'essa deve passare attraverso i fori del sedile, della fodera e dell'inserto.

Rimontaggio:

Le cinture con le protezioni sono le cinture per le spalle, sono montate nella parte superiore dello schienale (fig. R). Fai passare l'anello di plastica attraverso il foro dell'inserto, della fodera del sedile. Fai passare, le cinture subaddominali, attraverso il rivestimento e il sedile. Inserisci gli anelli della cintura nelle fessure ad esse destinate presenti sul retro del sedile, il corretto montaggio è caratterizzato da un clic. Fai passare la cintura inguinale attraverso il foro

dell'inserto, della fodera e del sedile. Allaccia tutte le cinture nella fibbia della cintura inguinale (fig. S).

## 8. Rimozione dell'inserto:







L'inserto è reversibile. Per rimuovere o cambiare il lato dell'inserto, rimuovere le cinture (vedi capitolo 7) ed estrarre o girare l'inserto.

## 9. Pulizia:

L'inserto può essere lavato in lavatrice a temperatura di 30 gradi.

Pulire la fodera, giocattoli, le cinture e il cestello con un panno morbido, inumidito in un detergente delicato.

Pulire il vassoio e il telaio del seggiolone con un panno morbido, inumidito in un detergente delicato.

	Lavare a temperatura max 30°C, programma delicato.		Non lavare. Il prodotto può essere lavato delicatamente con un panno umido e un detergente delicato.
	Non candeggiare		Non asciugare in asciugatrice
	Non lavare a secco		Non stirare

## Garanzia

- A. Tutti i Prodotti della Kinderkraft sono coperti dalla garanzia di 24 mesi. Il periodo di copertura della garanzia decorre dalla data di consegna del prodotto all'Acquirente.
- B. La garanzia è valida per i prodotti venduti nei seguenti paesi: Francia, Spagna, Germania, Polonia, Regno Unito, Italia.
- C. Nei paesi non elencati sopra i termini e le condizioni della garanzia vengono stabiliti dal Venditore.
- D. E' possibile estendere la garanzia fino a 120 mesi (10 anni). I termini e le condizioni completi ed il modulo di registrazione dell'estensione della garanzia sono disponibili all'indirizzo [WWW.KINDERKRAFT.COM](http://WWW.KINDERKRAFT.COM)
- E. La garanzia è valida solo nel paese di acquisto.
- F. I reclami devono essere presentati compilando il modulo disponibile sul sito web [WWW.RMA.KINDERKRAFT.COM](http://WWW.RMA.KINDERKRAFT.COM)
- G. La garanzia non copre:
  - a. le rivendicazioni derivanti dai parametri tecnici del Prodotto sempreché siano conformi a quelli specificati dal produttore nelle istruzioni per l'uso o altri documenti di carattere legislativo;
  - b. i danni al Prodotto conseguenti a una manutenzione impropria o a un uso improprio di sostanze chimiche;
  - c. la variazione del colore (decolorazione) se il Prodotto è esposto a forte irraggiamento solare, contrariamente a quanto indicato nelle istruzioni;
  - d. strappi, abrasioni, crepe nel tessuto/plastica attribuibili al Cliente;
  - e. la riduzione della qualità del Prodotto a causa della normale usura e dell'usura naturale dei materiali di consumo;

- f. i Prodotti non utilizzati conformemente all'uso previsto;
- H. Il periodo di garanzia per gli accessori allegati al dispositivo è di 6 mesi dalla data di vendita, esclusi i danni meccanici.
- I. I presenti Termini e Condizioni di Garanzia sono complementari ai diritti del Cliente nei confronti della 4KRAFT sp. z o.o.. La garanzia non esclude, né limita o sospende i diritti del Cliente derivanti dalle disposizioni in materia di garanzia per i vizi della cosa venduta.
- J. Il testo integrale dei Termini e Condizioni di Garanzia è disponibile sul sito web [WWW.KINDERKRAFT.COM](http://WWW.KINDERKRAFT.COM)

Tutti i diritti di questa pubblicazione sono riservati per intero alla 4Kraft Sp. z o.o. Qualsiasi uso non autorizzato, non conforme alla sua destinazione, incluso: utilizzo, copia, duplicazione, pubblicazione - in tutto o in parte senza il consenso della 4Kraft Sp. z o.o. può comportare conseguenze legali.

NL

**GEACHTE KLANT!**

Bedankt voor de aankoop van een Kinderkraft-product.

We creëren met uw kind in gedachten - we geven altijd om veiligheid en kwaliteit en zorgen zo voor het comfort van de beste keuze.

# **BELANGRIJK! LEES ZORGVULDIG EN BEWAAR VOOR LATERE RAADPLEGING**

**A.Veiligheids- en voorzorgsoverwegingen**

**WAARSCHUWING!:**

**Breng de parkeervoorziening altijd aan als het product niet wordt verplaatst.**

**WIPSTOEL**

- **Laat uw kind nooit zonder toezicht achter.**
- **Gebruik het product niet als uw kind zelfstandig kan zitten.**
- **Het product is niet ontworpen voor lange slaaperiodes.**
- **Laat het product nooit op een verhoging staan, bijvoorbeeld op een tafel - dit is gevaarlijk.**
- **Gebruik altijd het bevestigingssysteem (harnasgordel).**
- **Gebruik de speelgoedbeugel nooit als draagbeugel.**
- **Het product is ontworpen voor kinderen vanaf de geboorte tot een maximumgewicht van 9 kg.**

- Dit product vervangt geen babybedje of bed. Als uw kind moet slapen, moet het in een geschikt kinderbedje of bed geplaatst worden.
- Om letsel bij het opvouwen en ontvouwen van het product te voorkomen, moet u ervoor zorgen dat uw kinderen zich niet in de buurt bevinden.
- Verplaats of til het product niet met het kind erin.
- Pas op voor het risico van een open vuur en andere warmtebronnen zoals elektrische kachels, gaskachels etc. in de buurt van het product.
- Gebruik het product niet als er onderdelen beschadigd zijn of ontbreken.
- Gebruik geen andere toebehoren of vervangingsonderdelen dan die welke door de fabrikant worden aanbevolen.

## **VOEDINGSTOEL**

- **Nooit uw kind zonder toezicht laten.**
- **Altijd het veiligheidstuigje gebruiken.**
- **Controleer vóór gebruik altijd of het product veilig en stabiel is.**
- **Valgevaar: voorkom het klimmen op het product.**
- **Het product alleen gebruiken als alle onderdelen op de juiste manier zijn bevestigd en afgesteld.**
- **Controleer of het harnas correct is opgezet.**
- **Gebruik het product niet als alle componenten niet correct zijn geïnstalleerd en afgesteld.**
- **Pas op voor open vuur of andere hittebronnen in de nabijheid van dit product.**
- **Wees je bewust van het risico dat het product kan kantelen wanneer je kind zich met zijn voeten afzet tegen een tafel of een ander voorwerp.**
- Verplaats of til het product niet op met het kindje erin.
- Gebruik het product niet totdat het kind rechtop kan zitten.
- Houd kinderen uit de buurt bij het monteren en demonteren van het product om letsel te voorkomen.
- De kinderstoel is bedoeld voor kinderen tot 36 maanden oud, met een gewicht tot 15 kg, die zelfstandig kunnen zitten.
- Gebruik het product niet als het gebarsten, gescheurd of niet compleet is.
- Wees bewust van de risico's van open vuur of andere hoge temperatuurbronnen, zoals elektrische kachels, gasfornuizen, enz. die in de buurt van het product zich bevinden.
- Gebruik geen andere accessoires of reserveonderdelen die niet door de fabrikant zijn goedgekeurd.



## Onderdelenlijst

1	Zitting met hoef en inlegstuk	5	Mand
2	Onderpoten (a en b)	6	Beugel
3	Blad met opzetstuk	7	Speelgoed voor de beugel
4	Wielen x4	8	Extra voetsteun

## Wijzig functies en maak aanpassingen op een vrij stoeltje!

### 1. Montage van het product als wieg (afb. T):

Plaats de zitting (1) op een zachte ondergrond, zodat de zijde met de bekleding en de gordels zich aan de bovenzijde bevindt. Neem de onderpoot (2a) en bevestig deze aan de voorste bovenpoot bevestigd aan de zitting (1). Let op de beveiliging van de sluitingen die met een kenmerkende klik wordt aangegeven. Herhaal dit met de tweede poot (2b) (afb. A). Let op! Poot 2a heeft uitstekende plastic onderdelen waaraan het blad (3) wordt bevestigd. Om de poten te kunnen verlengen, drukt u tegelijkertijd op de knoppen aan de zijkanten van de zitting (afb. B) en strekt u de poten uit (afb. C). De rugleuning heeft drie verstelmogelijkheden: zittend (afb. DI) voor het eetstoeltje en half liggend (afb. DII) en liggend (afb. DIII) voor de wieg. Om het in de ligpositie te zetten, drukt u op de knop aan de achterzijde van de zitting (afb. D) en trekt u de rugleuning zo ver mogelijk naar achteren (afb. DIII). Om te wisselen van de liggende naar half liggende positie (afb. DII), drukt u op de knop achterop de zitting en trekt u de rugleuning een stap naar voren. Zie ook hoofdstuk 6 over het verstellen van de voetsteun voor de wiegfunctie.

### Montage van de beugel:

Bevestig de met het zijje meegeleverde speelgoedstukken (7) aan de ronde elementen van de beugel (6). Zet beide geleiders in elkaar. Schuif de schuifknop aan de buitenkant van de geleider zoals weergegeven in afbeelding E naar u toe terwijl u de geleider naar beneden duwt. Plaats de plastic uiteinden van de beugel met het speelgoed (6) op achter de geleider (afb. F). U zult een karakteristieke klik horen.

### 2. Montage van het eetstoeltje (afb. U):

Om de functie te veranderen van wieg naar eetstoeltje, verwijdert u de speelgoedbeugel. Trek aan het kunststof gedeelte van de beugel. Til dan beide geleiders op (afb. G). Verander de positie van de rugleuning - druk op de knop aan de achterzijde van de zitting en schuif de rugleuning zo ver mogelijk naar voren (afb. DI). Zie ook hoofdstuk 6 over het verstellen van de voetsteun voor de kinderstoelfunctie.

### **Montage van het blad:**

Het blad bestaat uit twee elementen: het blad en het opzetstuk dat gemakkelijk te verwijderen is. Houd het blad (3) zo vast dat de bekerhouder bovenaan is. Aan de onderkant van het blad kunt u de knop (afb. H) met uw hand voelen en het blad met de geleiders uitlijnen. Druk de knop in en houd deze ingedrukt, plaats tegelijkertijd het blad in de geleiders (afb. I). Het blad heeft drie verstelmogelijkheden. Schuif het blad langs de geleiders naar de gewenste positie. Wanneer het blad (3) van positie verandert, hoort u een karakteristieke klik. Controleer bovendien of het blad aan beide zijden goed vastzit.

### **3. Montage van de mand:**

Zet het langere deel van de mand (5) met de drukknoppen door de metalen stang onder de zitting (afb. J). Duw de drukknoppen in elkaar. De riemen, die aan de zijkant van de mand zitten en met een kunststof element eindigen, worden in de haken aan de zijkanten van de zitting (afb. K) gehaakt. Vergeet niet dat de maximale belasting van de mand is 5 kg.

### **4. Montage van de wielen:**

Het product kan worden gebruikt met of zonder de vier gemonteerde wielen. Elk wiel heeft een rem. Ze worden ontgrendeld door de veiligheidsinrichting (afb. L) op te tillen. Plaats het stoeltje op een zachte ondergrond. De poten zijn afgewerkt met kunststof elementen en hebben 2 gaten. Steek het uitstekende kunststof element van het wiel in het grotere gat (afb. L). Zorg ervoor dat het verbindingselement op de juiste manier is geplaatst. Om de wielen te verwijderen, trekt u ze naar u toe (afb. M). Let op! Verplaats het product niet als een kind erin zit.

### **5. Verstelling van de hoogte van de zitpositie:**

De zitting als wieg en eetstoeltje kan op vijf geselecteerde hoogtes worden ingesteld. Druk tegelijkertijd op de hoogte-verstellingsknoppen van beide kunststof onderdelen die de zitting met de stoelpoten verbinden (afb. N). Beweeg de zitting omhoog of omlaag naar de gewenste positie (afb. N I).

Let op! Verstel de hoogte van de zitting niet als een kind erin zit!

### **6. Verstelling van de voetsteun:**

De voetsteun heeft drie verstelmogelijkheden (afb. OI) (afb. OII) (afb. OIII). Voor de wiegfunctie, stel de voetsteun in op de positie zoals weergegeven in afbeelding OI. Om de voetsteun op te



tillen, trekt u het omhoog. Om de voetsteun te laten zakken, drukt u op de knoppen aan de zijkanten van de voetsteun en trekt u deze naar beneden. Steek voor het eetstoeltje de extra voetsteun (8) in een gekozen gat van de basis voetsteun (afb. P).

## 7. Gordelverstelling:

Schoudergordels kunnen in twee hoogtes worden gemonteerd, afhankelijk van de lengte van het kind (afb. R). De lengte van de gordels wordt aangepast door de kunststoffen gespen langs de gordels te schuiven.

Demontage van de gordels: ontgrendel de gordels door op de knop op de gesp te drukken. De schouder- en heupgordels eindigen in een kunststoffen ring. Trek ze door het gat in de zitting, de hoes en het inlegstuk. De kruisband eindigt ook in een kunststoffen ring. Trekt het door de gaten in de zitting, de hoes en het inlegstuk.

Hermontage:

De gordels met beschermers zijn schouderbanden en worden in het bovenste deel van de rugleuning gemonteerd (afb. R). Trek de kunststof ring door het gat in het inlegstuk, het hoes en de zitting. Doe de heupbanden door de hoes en de zitting. Bevestig de gordelringen in de sleuven voor de rugleuning. Bij correcte montage is er een klik. Steek de kruisband door het gat in het inlegstuk, de hoes en de zitting. Klem alle gordels in de gesp van de kruisband (afb. S).

## 8. Demontage van het inlegstuk:







Het inlegstuk is omkeerbaar. Om de zijde van het inlegstuk te verwijderen of te veranderen, verwijdert u de gordels (zie hoofdstuk 7) en trekt u het inlegstuk uit of draait u het om.

## 9. Reiniging:

Was het inlegstuk in 30 graden.

Reinig de hoes, speelgoed, de gordels en de mand met een zachte, vochtige doek en een mild reinigingsmiddel.

Reinig het blad en het stoelondersten met een zachte, vochtige doek en een mild reinigingsmiddel.

	Wassen op max. 30°C, zacht proces.		Niet wassen. Het product kan voorzichtig worden afgewassen met een vochtige doek en een zacht reinigingsmiddel.
	Niet bleken		Niet in een droogtrommel drogen
	Niet chemisch reinigen		Niet strijken

## Garantie

- A. De garantie is van toepassing op producten verkocht in de volgende landen: Frankrijk, Spanje, Duitsland, Polen, Groot-Brittannië, Italië.

- B. In de niet hierboven vermelde landen worden de garantievoorzwaarden door de verkoper bepaald.

Alle rechten voor deze bewerking behoren volledig tot 4Kraft Sp. z o.o. [BV]. Ieder gebruik strijdig met de bestemming, met name: gebruiken, kopiëren, vermenigvuldigen, ter beschikking stellen - in het geheel of gedeeltelijk zonder toestemming van 4Kraft Sp. z o.o. kan rechterlijke gevolgen hebben.

**PL**

### **SZANOWNY KLIENCIE!**

Dziękujemy za zakup produktu marki Kinderkraft.

Tworzymy z myślą o Twoim dziecku – zawsze dbamy o bezpieczeństwo i jakość, zapewniając tym samym komfort najlepszego wyboru.

# **WAŻNE! PRZECZYTAJ UWAŻNIE I ZACHOWAJ NA PRZYSZŁOŚĆ JAKO ODNIESIENIE.**

**A. Uwagi dotyczące bezpieczeństwa i środków ostrożności  
OSTRZEŻENIE!:**

**Zawsze używaj bloku koła, gdy produkt nie jest przemieszczany.**

### **LEŻACZEK**

- **Nigdy nie zostawiaj dziecka bez opieki.**
- **Nie używaj produktu, gdy Twoje dziecko potrafi samodzielnie siadać.**
- **Produkt nie jest przeznaczony do długiego okresu spania.**
- **Stawianie leżaczka na podwyższeniu, np. na stole grozi niebezpieczeństwem.**
- **Zawsze używaj systemu zapieć (szelek bezpieczeństwa).**
- **Nigdy nie używaj pałąka z zabawkami jako rączki do przenoszenia produktu.**
- Produkt jest przeznaczony dla dzieci od narodzin do maksymalnej masy dziecka 9 kg.
- Ten produkt nie zastąpi łóżeczka lub łóżka. Jeśli twoje dziecko potrzebuje snu, to powinno być umieszczone w odpowiednim łóżeczku dziecięcym lub łóżku.
- Aby uniknąć obrażeń podczas składania i rozkładania produktu upewnij się, że dzieci nie znajdują się w pobliżu.
- Nie przesuwaj ani nie podnoś produktu z dzieckiem w środku.
- Należy uważać na ryzyko otwartego ognia oraz na inne źródła gorąca, takie jak piecyki elektryczne, piecyki gazowe itp. w pobliżu produktu.
- Nie należy używać produktu, jeśli jakiegokolwiek elementy są uszkodzone lub ich

brakuje.

- Nie należy używać akcesoriów ani części zamiennych innych niż te zalecane przez producenta.

## KRZESEŁKO DO KARMIENIA

- **Nigdy nie pozostawiaj dziecka bez opieki.**
- **Zawsze przed użyciem należy sprawdzić, czy produkt zapewnia bezpieczeństwo i jest stabilne.**
- **Zawsze stosuj system ograniczający.**
- **Należy upewnić się, że uprząż jest prawidłowo założona.**
- **Nie używaj produktu, jeżeli wszystkie elementy nie są prawidłowo zamontowane i wyregulowane.**
- **Nie przesuwaj ani nie podnosz produktu z dzieckiem w środku.**
- **Zagrożenie upadkiem: Nie dopuść, aby dziecko wspinało się na produkt.**
- **Miej świadomość ryzyka przewrócenia, jeżeli dziecko potrafi odepchnąć się stopami od stołu lub jakiegokolwiek innej konstrukcji.**
- Nie używać produktu do czasu, aż dziecko będzie potrafiło samodzielnie siedzieć.
- Aby uniknąć obrażeń, trzymać dzieci z dala w czasie montażu i demontażu produktu.
- Krzeselko wysokie jest przeznaczone dla dzieci w wieku do 36 miesięcy, o masie ciała do 15 kg, które są w stanie samodzielnie siedzieć.
- Nie należy używać produktu w przypadku pęknięcia, rozdarcia lub braku jakiegokolwiek części.
- Należy zważać sobie sprawę z ryzyka, jakie stwarza otwarty ogień lub inne źródła wysokiej temperatury, takie jak piecyki elektryczne, piecyki gazowe itp., w pobliżu produktu.
- Nie wolno używać akcesoriów ani części zamiennych innych niż zatwierdzone przez producenta.



### Lista części

1	Siedzisko z pokrowcem i wkładką	5	Koszyk
2	Nogi dolne (a i b)	6	Pałak
3	Tacka z nakładką	7	Zabawki do pałaka
4	Koła x4	8	Dodatkowy podnóżek

## Zmiany funkcji i regulację wykonuj na pustym krzeselku!

### 1. Montaż produktu w funkcji leżaczka (rys. T):

Położ siedzisko (1) na miękkim podłożu, tak aby strona z tapicerką i pasami była u góry. Weź nogę dolną (2a) i dołącz do nogi górnej, przedniej przymocowanej do siedziska (1), zwróć uwagę na zabezpieczenie zatrząsków sygnalizowane charakterystycznym kliknięciem. Powtórz czynność z drugą nogą (2b) (rys. A). Uwaga! Noga 2a ma wystające, plastikowe elementy, do których montuje się tackę (3). Aby rozstawić nogi jednocześnie naciśnij przyciski znajdujące się na bokach siedziska (rys. B) i rozsuń nogi (rys. C). Oparcie siedziska posiada trzy pozycje regulacji: siedzącą (rys. DI) dla krzeselka do karmienia oraz półleżącą (rys. DII) i leżącą (rys. DIII) dla leżaczka. Aby ustawić pozycję leżącą naciśnij przycisk znajdujący się z tyłu siedziska (rys. D) i pociągnij oparcie maksymalnie do tyłu (rys. DIII). Aby zmienić pozycję z leżącej na półleżącą (rys. DII) naciśnij przycisk znajdujący się z tyłu siedziska i pociągnij oparcie do przodu o jeden stopień. Patrz także rozdział 6 na temat regulacji podnóżka dla funkcji leżaczek.

### Montaż pałaka:

Wczep zabawki (7) dołączone do krzeselka w okrągłe elementy pałaka (6). Złóż obie prowadnice. Przesuń suwak znajdujący się po zewnętrznej stronie prowadnicy pokazany na rysunku E w swoją stronę, jednocześnie pchnij prowadnicę w dół. Włóż plastikowe elementy kończące pałak z zabawkami (6) w miejsce za prowadnicą (rys. F), usłyszysz charakterystyczne kliknięcie.

### 2. Montaż krzeselka do karmienia (rys. U):

Aby zmienić funkcję z leżaczka na krzeselko do karmienia zdemontuj pałak z zabawkami. Pociągnij za plastikowy element pałaka. Następnie podnieś obie prowadnice w górę (rys. G). Zmień pozycję oparcia - naciśnij przycisk znajdujący się z tyłu siedziska i przesuń oparcie maksymalnie do przodu (rys. DI). Patrz także rozdział 6 na temat regulacji podnóżka dla funkcji krzeselko wysokie.

### Montaż tacki:

Tacka składa się z dwóch elementów: tacki i nakładki, którą można swobodnie ściągnąć. Trzymaj tackę (3) tak, aby miejsce na kubek było u góry. W dolnej części tacki wyczujesz dłoń przycisk (rys. H), ustaw tackę równo z prowadnicami. Naciśnij i przytrzymaj przycisk, jednocześnie wsuń tackę w prowadnice (rys. I). Tacka ma trzy pozycje regulacji, przesuń tackę po prowadnicach w celu ustawienia wybranej pozycji. Gdy tacka (3) zmieni pozycję usłyszysz charakterystyczne kliknięcie. Dodatkowo sprawdź, czy tacka jest poprawnie zabezpieczona z obu stron.

### 3. Montaż koszyka:

Dłuższą część koszyka (5) z napami przełóż przez metalowy pręt, znajdujący się pod siedziskiem (rys. J). Napy zepnij ze sobą. Paski, znajdujące się z boku kosza, zakończone plastikowym

elementem zaczep o haczyki znajdujące się na bokach siedziska (rys. K). Pamiętaj! Maksymalne obciążenie koszyka to 5 kg.

#### **4. Montaż kół:**

Produkt można używać z zamontowanymi czterema kołami lub bez nich. Każde koło posiada hamulec. Odbezpiecza się je poprzez podniesienie elementu zabezpieczającego (rys. L). Połóż krzesło na miękkim podłożu. Nogi zakończone są plastikowymi elementami, znajdują się w nich 2 otwory. W większy otwór włóż wystający, plastikowy element koła (rys. L). Zwróć uwagę na odpowiednie ustawienie elementu łączącego. Aby zdemontować koła, pociągnij je do siebie (rys. M). Uwaga! nie należy przemieszczać produktu z dzieckiem w środku.

#### **5. Regulacja wysokości położenia siedziska:**

Siedzisko w funkcji leżaczka i krzesła do karmienia można ustawić na pięciu wybranych wysokościach. Naciśnij jednocześnie przyciski regulacji wysokości znajdujące się na obu plastikowych elementach łączących siedzisko z nogami krzesła (rys. N). Przesuń siedzisko w górę albo w dół, aby ustawić wybraną pozycję (rys. NI).

Uwaga! Nigdy nie reguluj wysokości siedziska z dzieckiem w środku!

#### **6. Regulacja podnóżka:**

Podnóżek posiada trzy stopnie regulacji (rys. OI) (rys. OII) (rys. OIII). Przy funkcji leżaczka podnóżek należy ustawić w pozycji pokazanej na rysunku OI. Aby podnieść podnóżek pociągnij go do góry. W celu opuszczenia podnóżka naciśnij przyciski znajdujące się po bokach podnóżkach pociągnij go w dół. W przypadku krzesła do karmienia włóż dodatkowy podnóżek (8) w wybrany otwór zasadniczego podnóżka (rys. P).

#### **7. Regulacja pasów:**

Pasy naramienne można zamontować w dwóch wysokościach w zależności od wzrostu dziecka (rys. R). Długość pasów regulujemy przez przesuwanie plastikowych klamer wzdłuż pasów. Demontaż pasów: rozepnij pasy naciskając przycisk na klamrze. Pasy naramienne i biodrowe kończą się plastikowym pierścieniem, przeciągnij je przez otwór w siedzisku, pokrowcu i wkładce. Pas krokowy także zakończony jest plastikowym pierścieniem, przeciągnij go przez otwory w siedzisku, pokrowcu i wkładce.

Ponowny montaż:

Pasy z ochraniaczami to pasy naramienne, montujemy je w górnej części oparcia (rys. R). Przeciągnij plastikowy pierścień przez otwór we wkładce, pokrowcu i siedzisku. Pasy biodrowe przełóż przez pokrowiec i siedzisko. Pierścienie pasów wczep w otwory dla nich przeznaczone z tyłu siedziska, poprawny montaż charakteryzuje się kliknięciem. Pas krokowy przełóż przez otwór we wkładce, pokrowcu i siedzisku. Wszystkie pasy wepnij w klamrę pasa krokowego (rys. S).

## 8. Demontaż wkładki:

Wkładka jest dwustronna. W celu ściągnięcia lub zmiany strony wkładki zdemontuj pasy (patrz rozdział 7) i wyciągnij lub obróć wkładkę.

## 9. Czyszczenie:

Wkładkę prać w 30 stopniach.

Pokrowiec, zabawki, pasy i kosz czyścić miękką, zwilżoną szmatką z dodatkiem delikatnego środka myjącego.

Tackę i ramę krzeselka czyścić miękką, zwilżoną szmatką z dodatkiem delikatnego środka myjącego.

	Prać w temperaturze max. 30 stopni, delikatny proces.		Nie prać. Produkt można przemywać delikatnie wilgotną ściereczką i łagodnym środkiem myjącym.
	Nie suszyć w suszarce bębnowej		Nie wybielać
	Nie czyścić chemicznie		Nie prasować

## Gwarancja

- A. Wszystkie Produkty Kinderkraft objęte są 24 - miesięczną gwarancją. Okres ochrony gwarancyjnej rozpoczyna się z dniem wydania produktu Kupującemu.
- B. Gwarancja obowiązuje na Produkty sprzedane w wymienionych krajach: Francja, Hiszpania, Niemcy, Polska, Wielka Brytania, Włochy.
- C. W krajach niewymienionych powyżej warunki gwarancji określa Sprzedawca.
- D. Możliwe jest przedłużenie gwarancji do 120 miesięcy (10 lat). Pełna treść warunków oraz formularz rejestracyjny przedłużenia gwarancji dostępne są na stronie [WWW.KINDERKRAFT.COM](http://WWW.KINDERKRAFT.COM)
- E. Gwarancja obowiązuje wyłącznie na terenie kraju, w którym dokonano zakupu.
- F. Reklamacje należy składać poprzez uzupełnienie formularza udostępnionego na stronie [WWW.RMA.KINDERKRAFT.COM](http://WWW.RMA.KINDERKRAFT.COM)
- G. Gwarancja nie obejmuje:
  - a. roszczeń z tytułu parametrów technicznych Produktu, o ile są one zgodne z podanymi przez producenta w instrukcji obsługi lub innych dokumentach o charakterze normatywnym;
  - b. uszkodzeń Produktu powstałych w wyniku niewłaściwej konserwacji lub stosowania niewłaściwych środków chemicznych;
  - c. zmiany koloru (odbarwienia) przy wystawieniu Produktu, wbrew wskazówkom z instrukcji, na silne nasłonecznienie;
  - d. rozdarcia, przetarcia, pęknięcia tkaniny/tworzywa sztucznego wynikającego z winy Klienta;
  - e. obniżenia jakości Produktu spowodowanego normalnym procesem zużycia oraz naturalnego zużycia materiałów eksploatacyjnych;
  - f. Produktów, które były użytkowane niezgodnie z przeznaczeniem;

- H. Okres gwarancji na akcesoria dołączone do urządzenia wynosi 6 miesięcy od daty sprzedaży, z wyłączeniem uszkodzeń mechanicznych.
- I. Niniejsze warunki gwarancji mają charakter uzupełniający w stosunku do uprawnień Klienta przysługujących Klientowi wobec 4KRAFT sp. z o.o.. Gwarancja nie wyłącza, nie ogranicza ani nie zawiesza uprawnień Klienta wynikających z przepisów o rękojmi za wady rzeczy sprzedanej.
- J. Pełna treść Warunków Gwarancji jest dostępna na stronie internetowej [WWW.KINDERKRAFT.COM](http://WWW.KINDERKRAFT.COM)

Wszelkie prawa do niniejszego opracowania należą w całości do 4Kraft Sp. z o.o. Jakikolwiek ich nieuprawnione użycie niezgodnie z ich przeznaczeniem, w tym szczególności: używanie, kopiowanie, powielanie, udostępnianie – w całości lub części bez zgody 4Kraft Sp. z o.o. może skutkować konsekwencjami natury prawnej.

**PT**

### **PREZADO CLIENTE!**

Obrigado por comprar produto da marca Kinderkraft.

Criamos pensando no seu filho - sempre nos preocupamos com segurança e qualidade, garantindo assim o conforto da melhor escolha

# **IMPORTANTE! LEIA CUIDADOSAMENTE E GARDE PARA REFERÊNCIA FUTURA.**

## **A. Considerações de segurança e precaução**

### **ATENÇÃO!:**

**Sempre aplique o dispositivo de estacionamento quando o produto não estiver sendo movido.**

### **BERÇO**

- **Nunca deixe seu filho sozinho.**
- **Não use o produto quando seu filho puder se sentar sozinho.**
- **O produto não se destina a um longo período de sono.**
- **Colocar o berço em um local alto, como por exemplo, em uma mesa, é perigoso.**
- **Sempre use um sistema de fixação (cintos de segurança).**
- **Nunca use o arco com brinquedos como alça para transportar o produto.**
- **O produto é destinado a crianças desde o nascimento até atingirem um peso máximo de 9 kg.**

- Este produto não substitui um berço ou uma cama. Se seu filho precisar dormir, ele deve ser colocado em um berço ou cama adequados.
- Para evitar ferimentos ao montar ou desmontar o produto, verifique não há crianças próximas.
- Não mova ou levante o produto com a criança dentro.
- Tenha cuidado com o risco de chamas abertas e outras fontes de calor, como fogões elétricos, fogões a gás, etc. perto do produto.
- Não use o produto se algum item estiver danificado ou faltando.
- Não use acessórios ou peças de reposição que não sejam as recomendadas pelo fabricante.

### **CADEIRA DE ALIMENTAÇÃO**

- **Nunca deixar a criança sem vigilância.**
- **Verifique sempre se o produto é seguro e estável antes de usá-lo.**
- **Use sempre o sistema de segurança.**
- **Perigo de queda: Não permita que a criança suba sozinha.**
- **Utilize o produto somente com todos os componentes corretamente colocados e ajustados.**
- **Esteja ciente do risco de lume sem proteção e de outras fontes de calor intenso na proximidade do produto.**
- **Esteja atento ao risco de queda quando a criança empurra os pés contra a mesa ou outra estrutura.**
- **Certifique-se de que o chicote esteja corretamente ajustado.**
- **Não use o produto se todos os componentes não estiverem instalados e ajustados corretamente.**
- Não mova ou levante o produto com o bebê para dentro.
- Não use o produto até que a criança possa se sentar.
- Para evitar lesões, mantenha as crianças afastadas ao montar e desmontar o produto.
- A cadeira alta destina-se a crianças até aos 36 meses de idade, com peso até 15 kg, que podem sentar-se de forma independente.
- Não use o produto se estiver rachado, rasgado ou faltando.
- Esteja ciente dos riscos colocados por fogo aberto ou outras fontes de alta temperatura, como fogões elétricos, fogões a gás, etc., perto do produto.
- Não use acessórios ou peças de reposição que não sejam aprovados pelo fabricante.





### Lista de peças

1	Assento com capa e forro	5	Cesto
2	Pés (a e b)	6	Barra de brinquedos
3	Bandeja com tampa	7	Brinquedos para barra
4	Rodas X4	8	Apoio adicional para os pés

### Realize alterações e ajustes de funções apenas em uma cadeira vazia!

#### 1. Montagem do produto como berço (fig. T):

Coloque o assento (1) sobre uma superfície macia com o lado estofado e listrado voltado para cima. Pegue o pé inferior (2a) e fixe-o no pé dianteiro superior fixado no assento (1), preste atenção ao travamento das travas sinalizado por um clique. Repita os passos com o outro pé (2b) (Fig. A). Atenção! O pé 2a tem elementos de plástico salientes nos quais é montada a bandeja (3). Para abrir os pés, pressione simultaneamente os botões nas laterais do assento (fig. B) e estenda os pés (fig. C). O encosto do assento tem três posições de ajuste: sentado (fig. DI) para a cadeira alta de alimentação, reclinado (fig. DII) e deitado (fig. DIII) para espreguiçadeira. Para deixar na posição deitada, pressione o botão na parte de trás do assento (fig. D) e puxe o encosto totalmente para trás (fig. DIII). Para passar da posição deitada para a reclinada (fig. DII), pressione o botão na parte de trás do assento e puxe o encosto um ponto para a frente. Consulte também o capítulo 6 sobre como ajustar o apoio para os pés para a função de espreguiçadeira.

#### Montagem da barra de brinquedos

Coloque os brinquedos (7) que vêm com a cadeira nos elementos redondos da barra (6). Dobre as duas guias. Mova o elemento deslizante na parte externa da guia mostrado na Figura E em sua direção, enquanto empurra a guia para baixo. Insira os elementos de plástico na barra de brinquedos (6) atrás da guia (Fig. F), um clique será escutado.

#### 2. Montagem da cadeira alta de alimentação (Fig. U):

Para mudar da função de berço para cadeira alta, remova a barra de brinquedos. Puxe a parte de plástico da barra. Em seguida, levante as duas guias (fig. G). Alterar a posição do encosto - pressione o botão na parte de trás do assento e desloque o encosto máximo para a frente tanto

quanto possível (fig. DI). Consulte também o capítulo 6 sobre o ajuste do apoio para os pés para a função de cadeira alta.

### **Montagem da bandeja:**

A bandeja é composta por dois elementos: uma bandeja e uma tampa que pode ser facilmente removida. Segure a bandeja (3) de forma que o espaço para copos fique na parte superior. Pode-se sentir com a mão um botão na parte inferior da bandeja (Fig. H), alinhe a bandeja com as guias. Pressione e segure o botão enquanto insere a bandeja nas guias (fig. I). A bandeja possui três posições de ajuste, deslize a bandeja ao longo das guias para definir a posição desejada. Um clique será escutado quando a bandeja (3) mudar de posição. Além disso, verifique se a bandeja está bem presa em ambos os lados.

### **3. Montagem do cesto:**

Passa a parte mais comprida do cesto (5) com tampa através da haste metálica por baixo do assento (fig. J). Aperte as tampas entre si. Os cintos laterais da cesta, terminados com um elemento de plástico, prenda nos ganchos nas laterais do assento (fig. K). Lembre-se que carga máxima da cesta é de 5 kg.

### **4. Montagem das rodas:**

O produto pode ser usado com ou sem as quatro rodas instaladas. Cada roda tem um freio. Elas são liberadas levantando-se o elemento de fixação (fig. L). Coloque a cadeira em uma superfície macia. Os pés são acabados com elementos de plástico, existem 2 orifícios neles. Insira a parte protuberante de plástico da roda no orifício maior (fig. L). Preste atenção ao posicionamento correto do elemento de junção. Para remover as rodas, puxe-as na tua direção (fig. M). Atenção! não mova o produto com a criança dentro.

### **5. Ajuste de altura do assento:**

O assento como berço e cadeira alta de alimentação pode ser usado em cinco alturas selecionadas. Pressione ao mesmo tempo os botões de ajuste de altura em ambos os elementos de plástico que ligam o assento aos pés da cadeira (Fig. N). Mova o assento para cima ou para baixo para definir a posição desejada (Fig. N I).

Atenção! Nunca ajuste a altura do assento com o bebê dentro!

### **6. Ajuste do apoio para os pés:**

O apoio para os pés tem três níveis de ajuste (fig. OI) (fig. OII) (fig. OIII). Para a função berço, o apoio para os pés deve ser colocado na posição mostrada na figura OI. Para levantar o apoio para os pés, puxe-o para cima. Para baixar o apoio para os pés, pressione os botões nas laterais do apoio para os pés e puxe-o para baixo. No caso de uma cadeira alta de alimentação, insira o apoio adicional para os pés (8) no orifício escolhido no apoio para os pés principal (Fig. P).

## 7. Ajuste de cintos:

Os cintos podem ser montados em duas alturas, dependendo da altura da criança (fig. R). Ajuste o comprimento dos cintos movendo as fivelas de plástico ao longo dos cintos.

Para remover os cintos: solte os cintos pressionando o botão na fivela. Os cintos laterais e de ombro terminam com um anel de plástico, passe-os pela abertura no assento, na capa e no forro. O cinto entre as pernas também possui um anel de plástico, puxe-o pelos orifícios no assento, na capa e no forro.

Remontagem:

Os cintos com protetores são os cintos de ombro, montados na parte superior do encosto (fig. R). Passe o anel de plástico pelo orifício no assento, na capa e no forro. Passe os cintos abdominais pela capa e pelo assento. Coloque os anéis dos cintos nos orifícios na parte de trás do assento, a montagem correta é caracterizada por um clique. Passe o cinto entre pernas pelo orifício no forro, na capa e no assento. Todos os cintos devem ser presos à fivela do cinto entre pernas (fig. S).

## 8. Remoção do forro:







O forro é dupla face. Para remover ou alterar o lado do forro, remova os cintos (consulte o capítulo 7) e puxe ou gire o forro.

## 9. Limpeza:

Lave o forro a 30 graus.

A capa, brinquedos, os cintos e o cesto devem ser limpos com um pano macio e húmido com um detergente suave.

Limpe a bandeja e a estrutura da cadeira com um pano macio e húmido e um detergente suave.

	Lavar a uma temperatura máxima de 30°C, em processo de lavagem moderada.		Não lavar. O produto pode ser limpo delicadamente com um pano húmido e um agente de limpeza suave.
	Não usar lixívia.		Não secar na máquina.
	Não lavar a seco		Não passar a ferro

## Garantia

- A garantia cobre os produtos vendidos nos seguintes países: França, Espanha, Alemanha, Polónia, Grã-Bretanha, Itália.
- Nos países não referidos acima, as condições de garantia são determinados pelo Revendedor.

Todos os direitos deste estudo pertencem inteiramente à 4Kraft Sp. z o.o. Qualquer uso não autorizado, contrário ao objetivo pretendido, em particular: uso, cópia, reprodução,

compartilhamento - no todo ou em parte, sem o consentimento da 4Kraft Sp. z o.o. pode resultar em consequências jurídicas.

**RO**

**STIMATE CLIENT!**

Vă mulțumim printru achiziționarea produsului marca Kinderkraft  
Sunt create cu gândul la Copilul dumneavoastră - întotdeauna siguranță și calitatea  
sunt pe primul loc, oferind în același timp confortul celei mai bune alegeri.

# **IMPORTANT! CITIȚI CU ATENȚIE ȘI PĂSTRAȚI ACEST DOCUMENT PENTRU CONSULTARE ULTERIOARĂ.**

**A. Observațiile privind siguranța și măsuri de precauție**

**AVERTISMENT!:**

**Aplicați întotdeauna dispozitivul de parcare atunci când produsul nu este mutat.**

**LEAGĂNULUI**

- **Nu lăsați niciodată copilul nesupravegheat.**
- **Nu utilizați produsul în cazul în care copilul tău este capabil să șadă singur.**
- **Produsul nu este destinat unei perioade lungi de somn.**
- **Poziționarea leagănului pe o platformă, ex. pe masă, poate fi periculoasă.**
- **Utilizați întotdeauna sistemul de prindere (ham de siguranță).**
- **Nu folosiți niciodată bara cu jucării ca un mâner pentru transportarea produsului.**
- **Produsul este conceput pentru a fi utilizat de la nașterea copilului până la greutatea maximă de 9 kg.**
- **Acest produs nu poate înlocui un pat sau pătuț. Dacă copilul tău are nevoie de somn, copilul trebuie să fie poziționat într-un pat sau pătuț adecvat.**
- **Pentru a evita rănirea atunci când pliați și deschideți produsul, asigurați-vă că copilul nu se află în vecinătatea produsului.**
- **Nu deplasați și nu ridicăți produsul împreună cu copilul înăuntru.**
- **Aveți grijă la riscul de apariție a flăcărilor deschise și a altor surse de căldură, cum ar fi sobe electrice, sobe de gaz, etc. în apropierea produsului.**
- **Nu utilizați produsul în cazul în care piesele sunt deteriorate sau dacă unele piese lipsesc.**
- **Nu utilizați alte accesorii sau piese de schimb decât cele recomandate de producător.**

**SCAUN PENTRU ALĂPTAT**

- Nu lăsați niciodată copilul nesupravegheat .
- Verificați întotdeauna securitatea și stabilitatea scaunului înalt înainte de utilizare.
- Folosește sistemul de prindere.
- Asigurați-vă că hamurile existente sunt reglate în mod corect.
- Folosește produsul doar dacă toate componentele sunt asamblate corect.
- Nu lăsa produsul în apropierea unei surse de căldură sau flacără deschisă.
- Nu lăsa copiii să se urce pe acest produs.
- A nu se deplasa și a nu se ridica produsul cu copilul înăuntru.
- Pericole de cădere: Nu lăsa copiii să se urce pe acest produs.
- Fiți conștienți de riscul de răsturnare, dacă copilul este capabil de a se împinge cu picioare de la masă sau de orice altă construcție.
- A nu se utiliza produsul până când copilul nu va fi capabil să stea singur.
- Pentru a evita rănirea, țineți copilul la o distanță în timpul montării și demontării produsului.
- Scaunul înalt este destinat copiilor în vârstă de până la 36 de luni, cu o greutate de maximum 15 kg, care sunt capabili să stea în șezut fără a fi ajutați.
- A nu se utiliza produsul în cazul crăpări, ruperi sau lipsei oricărei piese.
- A nu se utiliza alte accesorii sau piese de schimb decât cele aprobate de către producător.



#### Lista de piese

1	Scaun cu husă și inserție	5	Coș
2	Picioare inferioare (a și b)	6	Arcadă
3	Tavă cu eclisă de îmbinare	7	Jucării pentru arcadă
4	Roți x4	8	Suport pentru picioare suplimentar

**Modificările funcției și reglările trebuie făcute atunci când scaunul este gol!**

#### 1. Montajul produsului ca șezlong (Fig. T):

Așezați scaunul (1) pe o suprafață moale, astfel încât partea tapițată și cu centuri să fie întoarsă în sus. Luați piciorul inferior (2a) și atașați-l la piciorul superior, frontal, care este atașat la scaun (1), acordați atenție blocării zăvoarelor care este semnalată printr-un clic. Repetați activitatea

pentru celălalt picior (2b) (Fig. A). Notă! Piciorul 2a are elemente din plastic proeminente pe care trebuie montată tava (3). Pentru a întinde picioarele, apăsați simultan butoanele de pe părțile laterale ale scaunului (fig. B) și întindeți picioarele (fig. C). Spătarul scaunului are trei poziții de reglare: așezat (fig. DI) pentru scaunul înalt și înclinat (fig. DII) și culcat (fig. DIII) pentru șezlong. Pentru a regla poziția culcată, apăsați butonul din spatele scaunului (fig. D) și trageți spătarul până la maximum spre spate (fig. DIII). Pentru a trece de la o poziția culcată la poziția înclinată (fig. DII), apăsați butonul din spatele scaunului și trageți spătarul cu o treaptă spre față. Vedeti, de asemenea, capitolul 6 cu privire la reglarea suportului pentru picioare pentru funcția de șezlong.

### **Montajul arcadei:**

Fixați jucăriile (7) atașate la scaun la elementele rotunde ale arcadei (6). Îndoți ambele ghidaje. Deplasați glisorul de pe partea exterioră a ghidajului prezentat în figura E spre dvs., și în același timp împingeți ghidajul în jos. Introduceți elementele din plastic de la capătul arcadei cu jucării (6) în locul din spatele ghidajului (Fig. F), veți auzi un clic caracteristic.

## **2. Montajul scaunului înalt (Fig. U):**

Pentru a schimba funcția de șezlong în cea de saun înalt, demontați arcada cu jucării. Trageți de partea din plastic a arcadei. Ridicați apoi ambele ghidaje în sus (Fig. G). Schimbați poziția spătarului - apăsați butonul din partea din spate a scaunului și deplasați spătarul până la maximum în față (Fig. DI). Vedeti, de asemenea, capitolul 6 cu privire la reglarea suportului pentru picioare pentru funcția de scaun înalt.

### **Montajul tăvii:**

Tava este formată din două elemente: o tavă și o eclisă care pot fi cu ușurință date la o parte. Țineți tava (3) astfel încât locul pentru cană să fie în partea de sus. În partea inferioară a tăvii veți simți un buton (Fig. H), aliniați tava la același nivel cu ghidajele. Țineți apăsat butonul în timp ce introduceți tava în ghidaje (Fig. I). Tava are trei poziții de reglare, glisați tava pe ghidaje pentru a seta poziția dorită. Când tava (3) își va schimba poziția veți auzi un clic caracteristic. În plus, verificați dacă tava este bine fixată pe ambele părți.

## **3. Montajul coșului:**

Partea mai lungă a coșului (5) cu capse, trebuie trecută prin tija metalică de sub scaun (Fig. J). Închideți capsele. Centurile de pe partea laterală a coșului, încheiate cu un element din plastic, trebuie agățate de cârligele de pe părțile laterale ale scaunului (Fig. K). Tineți minte. Sarcina maximă pe coș este de 5 kg.

## **4. Montajul roților:**

Produsul poate fi utilizat cu sau fără cele patru roți montate. Fiecare roată are o frână. Ele sunt eliberate prin ridicarea elementului de fixare (Fig. L). Așezați scaunul pe o suprafață moale.

Picioarele au la capete elemente din plastic, în acestea există 2 orificii. În orificiul mai mare introduceți partea din plastic proeminentă a roții (Fig. L). Acordați atenție poziționării corecte a elementului de conectare. Pentru a demonta roțile, trageți-le spre dvs. (Fig. M). Notă! Nu mutați produsul cu copilul înăuntru.

### **5. Reglarea înălțimii scaunului:**

Atenție! Nu reglați niciodată înălțimea scaunului cu copilul înăuntru! Scaunul în funcția de șezlong și scaun înalt poate fi setat pe cinci înălțimi selectate. Apăsăți simultan butoanele de reglare a înălțimii care sunt amplasate pe ambele elemente din plastic care conectează scaunul la picioarele scaunului (Fig. N). Glisați scaunul în sus sau în jos pentru a seta poziția dorită (Fig. N I).

Notă! Nu reglați niciodată înălțimea scaunului cu copilul înăuntru!

### **6. Reglarea suportului pentru picioare:**

Suportul pentru picioare are trei niveluri de reglare (Fig. OI) (Fig. OII) (Fig. OIII). Pentru funcția de șezlong, suportul pentru picioare trebuie așezat în poziția indicată în figura OI. Pentru a ridica suportul pentru picioare, trageți-l în sus. Pentru a coborâ suportul pentru picioare, apăsați butoanele de pe părțile laterale ale suportului pentru picioare și trageți-l în jos. În cazul scaunului înalt, introduceți suportul pentru picioare suplimentar (8) în orificiul selectat de pe suportul pentru picioare principal (Fig. P).

### **7. Reglarea centurilor:**

Centurile de umăr pot fi montate la două înălțimi în funcție de înălțimea copilului (Fig. R). Lungimea centurilor poate fi reglată prin mișcarea cataramelor de plastic de-a lungul centurilor.

Demonarea centurilor: desprindeți centurile prin apăsarea butonului de pe cataramă. Centurile de umăr și cele de șold au la capăt un inel din plastic, treceți-le prin orificiul de pe scaun, husă și inserție. Centura dintre picioare, de asemenea, are la capăt un inel din plastic, și acesta trebuie trecut prin orificiile de pe scaun, husă și inserție.

Reasamblare:

Centurile cu tamponare sunt centurile de umăr, sunt montate în partea superioară a spătarului (Fig. R). Treceți inelul de plastic prin orificiul din inserție, husă și scaun. Centurile de șold treceți-le prin husă și scaun. Inelele centurilor fixați-le în orificiile din spatele scaunului, destinate pentru acestea. Treceți centura dintre picioare prin orificiul de pe inserție, husă și scaun. Toate centurile trebuie introduse în catarama centurei pentru picioare (Fig. S).

### **8. Demontajul inserției:**







Inserția este față-verso. Pentru a scoate sau schimba fața inserției, demontați centurile (vezi capitolul 7) și scoateți sau întoarceți inserția.

## 9. Curățare:

Insertia poate fi spălată la o temperatură de 30 de grade.

Husa, jucării, centurile și coșul trebuie curățate cu o cârpă moale, umedă, cu adaos de detergent delicat.

Tava și cadrul scaunului trebuie curățate cu o cârpă moale, umedă cu adaos de detergent delicat.

	A se spală la o temperatură de max. 30°C, proces delicat.		Nu spălați. Produsul poate fi spălat ușor cu o cârpă umedă și un agent ușor de curățare.
	Nu înălbiți		Nu calcați
	Nu uscați prin centrifugare		Nu curățați chimic

## Garanții

- A. Garanția se aplică produselor vândute în următoarele țări: Franța, Spania, Germania, Polonia, Marea Britanie, Italia.
- B. În țările care nu au fost menționate mai sus, condițiile de garanție vor fi stabilite de către Vânzător.

Toate drepturile asupra acestui studiu aparțin în totalitate companiei 4Kraft Sp. z o.o. Orice utilizare neautorizată contrar scopului propus, în special: utilizarea, copierea, reproducerea, distribuirea - integral sau parțial, fără acordul 4Kraft Sp. z o.o. poate duce la consecințe legale.

**RU**

**УВАЖАЕМЫЙ КЛИЕНТ!**

Благодарим Вас за покупку продукта Kinderkraft.

Мы создаем с учетом вашего ребенка - мы всегда заботимся о безопасности и качестве, тем самым обеспечивая комфорт наилучшего выбора.

**ВАЖНО! ПРОЧИТАТЕ  
ВНИМАТЕЛЬНО И СОХРАНИТЕ НА  
БУДУЩЕЕ.**

**А. Указания по технике безопасности и меры предосторожности  
ПРЕДУПРЕЖДЕНИЕ!:**

**Всегда используйте парковочное устройство, когда продукт не перемещается.**

**ДЕТСКИЕ ПЕРЕВОЗЧИКА**

- **Никогда не оставляйте своего ребенка без присмотра.**
- **Не используйте продукт, если ваш ребенок может сидеть самостоятельно.**
- **Продукт не предназначен для длительного периода сна.**



- **Установка шезлонга на платформу, например на стол, опасна.**
- **Всегда используйте крепежную систему (ремни безопасности).**
- **Никогда не используйте игрушечную ручку в качестве ручки для переноски продукта.**
- Продукт предназначен для детей от рождения до максимального веса ребенка 9 кг.
- Этот продукт не заменит кроватку или кровать. Если вашему ребенку нужен сон, его следует поместить в подходящую детскую кроватку или кровать.
- Чтобы избежать травм при складывании или раскладывании изделия, следите за тем, чтобы рядом не было детей.
- Не перемещайте и не поднимайте изделие, когда ребенок внутри.
- Будьте осторожны с риском открытого огня и других источников тепла, таких как электрические плиты, газовые плиты и т. д. рядом с продуктом.
- Не используйте продукт, если какие-либо предметы повреждены или отсутствуют. Не используйте аксессуары или запасные части, отличные от рекомендованных производителем.

#### **СТУЛ ДЛЯ КОРМЛЕНИЯ**

- **Никогда не оставляйте своего ребенка без присмотра.**
- **Всегда проверяйте, что продукт безопасен и стабилен перед использованием.**
- **Всегда используйте удерживающую систему.**
- **Убедитесь, что жгут установлен правильно.**
- **Не используйте продукт, если все компоненты не установлены должным образом и не настроены.**
- **Не перемещайте и не поднимайте изделие, когда ребенок внутри.**
- **Опасность падения: не позволяйте ребенку забираться на изделие.**
- **Имейте в виду риск опрокидывания, если ваш ребенок может отодвинуть ноги от стола или любой другой конструкции.**
- Не используйте продукт, пока ребенок не сможет сидеть самостоятельно.
- Во избежание травм не допускайте детей к сборке и разборке изделия.
- Высокий стул предназначен для детей до 36 месяцев, весом до 15 кг, которые могут сидеть самостоятельно.
- Не используйте изделие, если оно сломалось, порвалось или отсутствует какая-либо часть.
- Помните об опасности открытого огня или других источников высокой температуры, таких как электрические плиты, газовые плиты и т.д. рядом с продуктом.
- Не используйте аксессуары или запасные части, отличные от утвержденных производителем.



### Список деталей

1	Сиденье с крышкой и вставкой	5	Корзина
2	Нижние ножки (а и b)	6	Дужка
3	Поднос с накладкой	7	Игрушки для дужки
4	Колеса Х4	8	Дополнительная подножка

### Выполнять функциональные изменения и регулировки на пустом кресле!

#### 1. Установка продукта в виде лежака (рис Т.):

Положите сиденье (1) на мягкую поверхность стороной с обивкой и полосами вверх. Возьмите нижнюю ножку (2a) и прикрепите ее к верхней передней ножке, прикрепленной к сиденью (1), обратите внимание на фиксацию защелок, сигнализируемую щелчком. Повторите то же самое для другой ножки (2b) (рис. А). Предупреждение! Ножка 2a имеет выступающие пластиковые элементы, на которых крепится поднос(3). Чтобы раздвинуть ножки, одновременно нажмите кнопки по бокам сиденья (рис. В) и раздвиньте ножки(рис. С). Спинка сиденья имеет три положения регулировки: сидя (рис. DI) - стульчик для кормления, полулежа(рис. DII) и лежа (рис. DIII) - лежак. Чтобы получить положение лежа, нажмите кнопку на спинке сиденья (рис. D) и полностью потяните спинку назад (рис. DIII). Чтобы перейти из положения лежа в положение полулежа (рис. DII), нажмите кнопку на спинке сиденья и потяните спинку на один раздел вперед. см. также главу 6 о регулировке подножки для функции кресла.

#### Крепление дужки:

Прикрепите игрушки (7), прикрепленные к стулу, к круглым элементам дужки(6). Сложите обе направляющие. Переместите ползунок на внешней стороне направляющей, показанной на рисунке Е, к себе, одновременно нажимая на направляющую вниз. Вставьте пластмассовые детали на конце дужки для игрушек(6) в месте за направляющую (рис. F), вы услышите щелчок.

#### 2. Установка стульчика для кормления (рис. U):

Чтобы переключиться с лежака на стульчик для кормления, снимите дужку. Вытяните пластиковую часть повязки. Затем поднимите обе направляющие вверх (рис. G). Измените положение спинки - нажмите кнопку на спинке сиденья и сдвиньте спинку максимально вперед (рис. DI). См. Также главу 6 о регулировке подножки для функции стульчика для кормления.

### **Установка подноса:**

Поднос состоит из двух элементов: подноса и крышки, которая легко снимается. Удерживайте поднос (З) так, чтобы место для чашки находилось вверху. Нащупайте кнопку в нижней части подноса(рис. H), выровняйте поднос по направляющим. Нажмите и удерживайте кнопку, вставляя поднос в направляющие (рис. I). Поднос имеет три положения регулировки, сдвиньте поднос по направляющим, чтобы установить желаемое положение. Вы услышите щелчок, когда поднос (З) изменит свое положение. Кроме того, убедитесь, что поднос надежно закреплен с обеих сторон.

### **3. Установка корзины:**

Проденьте длинную часть корзины (5) с нажимными кнопками через металлический стержень под сиденьем (рис. J). Закрепите кнопки вместе. Ремни на боковой стороне корзины, оканчивающиеся пластиковым элементом, зацепите за крючки по бокам сиденья (рис. K). Помните. Максимальная загрузка корзины - 5 кг.

### **4. Монтаж колес:**

Изделие можно использовать с установленными четырьмя колесами или без них. На каждом колесе есть тормоз. Тормоз снимается, подняв фиксирующий элемент (рис. L). Поставьте стул на мягкую поверхность. Ножки оканчиваются пластиковыми элементами, в них 2 отверстия. Вставьте в большее отверстие выступающей пластиковой части колеса (рис. L). Обратите внимание на правильное расположение соединительного элемента. Чтобы снять колеса, потяните их на себя (рис. M). Предупреждение! Не перемещайте изделие с младенцем внутри.

### **5. Регулировка сиденья по высоте:**

Сиденье в качестве лежака и стульчика для кормления можно установить на пять выбранных высот. Одновременно нажмите кнопки регулировки высоты на обоих пластиковых элементах, соединяющих сиденье с ножками стула (Рис. N). Переместите сиденье вверх или вниз, чтобы установить желаемое положение (Рис. N).

Предупреждение! Никогда не регулируйте высоту сиденья, когда ребенок находится внутри!

### **6. Регулировка подножки:**

Подставка для ног имеет три уровня регулировки (рис. OI) (рис. OII) (рис. OIII). Для лежака подножка должна быть установлена в положение, показанное на рисунке OI. Чтобы поднять подножку, потяните ее вверх. Чтобы опустить подножку, нажмите кнопки по бокам подножки и потяните ее вниз. В случае стула для кормления вставьте дополнительную подставку для ног (8) в выбранное отверстие на основной подставке для ног (рис. P).

## 7. Регулировка ремней:

Плечевые ремни могут иметь две высоты в зависимости от роста ребенка (рис. R). Регулируем длину лямок, перемещая пластиковые пряжки вдоль лямок.

Удаление ремней: расстегните ремни, нажав кнопку на пряжке. Плечевые и поясные ремни заканчиваются пластиковым кольцом, проденьте их через отверстие в сиденье, крышке и вставке. Паховая планка также заканчивается пластиковым кольцом, протяните его через отверстия в сиденье, чехле и вставке.

Повторная установка :

Плечевые ремни, крепятся в верхней части спинки (рис. R). Проденьте пластиковое кольцо через отверстие во вставке, крышке и сиденье. Проденьте поясные ремни через чехол и сиденье. Кольца ремней заправлены в отверстия на спинке сиденья, при правильной установке будет слышен щелчок. Проденьте паховый ремень через отверстие во вставке, чехле и сиденье. Все лямки должны быть прикреплены к пряжке промежуточного ремня (рис. S).

## 8. Снятие материальной вставки:







Вставка двухсторонняя. Чтобы снять или изменить сторону вставки, снимите ремни (см. главу 7) и потяните или поверните вставку.

## 9. Очистка:

Стирать вставку при 30 градусах.

Крышку, игрушки, ремни и корзину следует протирать мягкой влажной тканью с мягким моющим средством.

Протрите поднос и каркас стула мягкой влажной тканью и мягким моющим средством.

	Стирать при температуре макс. 30°C, бережный режим.		Не стирать. Продукт можно промывать аккуратно влажной тканью и мягким моющим средством.
	Не отбеливать		Не сушить в сушильной машине
	Не чистить в химчистке		Не гладить

## Гарантия

- A. Гарантия распространяется только на Продукцию, проданную в перечисленных странах: Франция, Испания, Германия, Польша, Великобритания, Италия.
- B. В странах, не указанных выше, условия гарантии определяет Продавец

Всі права на дану розробку повністю належать ТОВ 4kraft. Будь-яке несанкціоноване їх використання не за призначенням, в тому числі, зокрема: використання, копіювання, відтворення, спільне використання-повністю або частково без згоди ТОВ 4kraft може призвести до судових наслідків.

**SK**

### VAŽENÝ KLIENT!

Ďakujeme, že ste si zakúpili produkt značky Kinderkraft.

Naším cieľom je spokojnosť vášho dieťaťa – vždy dbáme o bezpečnosť a kvalitu a garantujeme maximálne pohodlie.

# DÔLEŽITÉ! ČÍTAJTE POZORNE A UCHOVAJTE PRE BUDÚCE POUŽITIE.

## A. Bezpečnostné upozornenia a preventívne opatrenia

### UPOZORNENIE!:

**Ak sa výrobkom nepohybuje, vždy použite parkovacie zariadenie.**

### LEŽADLO

- **Nikdy nenechávajte dieťa bez dozoru.**
- **Produkt nepoužívajte, ak si vaše dieťa dokáže samostatne sadieť.**
- **Produkt nie je určený na dlhý spánok.**
- **Ležadlo nekladte na vyvýšené plochy ako napr. stôl.**
- **Vždy používajte upevňovací systém (bezpečnostný popruh).**
- **Oblúk s hračkami nikdy nepoužívajte ako rúčku na prenášanie produktu.**
- Výrobok je určený pre deti od narodenia do hmotnosti maximálne 9 kg.
- Tento produkt nie je náhradou postielky alebo postele. Ak vaše dieťa potrebuje spánok, musí byť uložené do detskej postielky alebo postele.
- Pri skladaní a rozkladaní produktu sa ubezpečte, že deti nie sú na blízku, aby ste predišli zraneniam.
- Produkt nepresúvajte ani nedvíhajte, keď dieťa sedí vo vnútri.
- Dávajte pozor na riziko otvoreného ohňa a na iné zdroje tepla ako elektrické ohrievače, plynové variče atď. v blízkosti produktu.

- Produkt nepoužívajte, ak sú ktorékoľvek prvky poškodené alebo ak niektoré prvky chýbajú.
- Nepoužívajte náhradné diely ani príslušenstvo, ktoré výrobca neodporúča.

### STOLIČKA NA KRĀMENIE

- **Nikdy nenechávajte dieťa bez dozoru.**
- **Pred každým použitím treba skontrolovať, či produkt zaisťuje bezpečnosť a či je stabilný.**
- **Vždy používajte detskú zábranu.**
- **Ubezpečte sa, že sú popruhy správne zložené.**
- **Výrobok nepoužívajte v prípade, ak nie sú všetky diely správne zmontované a pripevnené.**
- **Nebezpečenstvo pádu: Nedovoľte dieťaťu vyliezať na výrobok.**
- **Pozor na nebezpečenstvo otvoreného ohňa a iných zdrojov silného tepla v blízkosti výrobku.**
- **Pozor na nebezpečenstvo prevrhnutia, ak vaše dieťa zaprie nohy a stôl alebo iné predmety.**
- Produkt nepresúvajte ani nezdvíhajte, keď dieťa sedí vo vnútri.
- Produkt nepoužívajte, kým dieťa nedokáže samostatne sedieť.
- Počas montáže a demontáže produktu držte deti v bezpečnej vzdialenosti, aby ste predišli zraneniam.
- Vysoká stolička je určená pre deti vo veku do 36 mesiacov, s hmotnosťou do 15 kg, ktoré dokážu samostatne sedieť.
- Produkt nepoužívajte v prípade prasknutia, pretrhnutia alebo straty ktorejkoľvek časti.
- Nepoužívajte náhradné diely ani príslušenstvo, ktoré výrobca neodporúča.



### Zoznam dielov

1	Sedadlo s poťahom a vložkou	5	Košík
2	Dolné nohy (a i b)	6	Oblúk
3	Podnos s podložkou	7	Hračky na oblúk
4	Kolieska x4	8	Dodatočná opierka na nohy

## Zmeny a úpravy funkcií vykonávajúte na prázdnej stoličke!

### 1. Montáž produktu vo forme lehátka (obr. T):

Sedadlo (1) položte na mäkký povrch čalúnenou a pruhovanou stranou smerom nahor. Vezmite dolnú nohu (2a) a pripevnite ju k hornej prednej nohe, ktorá je pripevnená k sedadlu (1), pričom venujte pozornosť západkám - ich správne zapnutie je signalizované kliknutím. Opakujte postup pre druhú nohu (2b) (obr. A). Pozor! Noha 2a má vyčnievajúce plastové prvky, ku ktorým sa pripevňuje podnos (3). Ak chcete roztriahnuť nohy, stlačte súčasne tlačidlá na bokoch sedadla (obr. B) a roztriahnite nohy (obr. C). Operadlo sedadla má tri nastaviteľné polohy: sedenie (obr. DI) ako stolička na krmenie, pololežanie (obr. DII) a ležanie (obr. DIII) ako lehátko. Na nastavenie ležiacej polohy stlačte tlačidlo na zadnej strane sedadla (obr. D) a operadlo potiahnite úplne dozadu (obr. DIII). Ak chcete prejsť z ľahu do polohy pololežiacej (obr. DII), stlačte tlačidlo na zadnej strane sedadla a potiahnite operadlo o jeden stupeň dopredu. Pozri tiež kapitolu 6 o nastavení opierky pre funkciu lehátka.

### Montáž oblúka:

Pripevnite hračky (7), ktoré sú súčasťou stoličky k okrúhlym prvkom oblúka (6). Zložte obe vodiace lišty. Posuňte posúvač na vonkajšej strane vodiadla znázornený na obrázku E smerom k sebe a zároveň zatlačte vodiacu lištu nadol. Vložte plastové časti na koniec oblúka (6) za vodiacou lištou (obr. F), budete počuť kliknutie.

### 2. Montáž stoličky na krmenie (obr. U):

Ak chcete zmeniť funkciu lehátka na stoličku na krmenie, odstráňte oblúk s hračkami. Potiahnite za plastovú časť oblúka. Potom zdvihnite obe vodiace lišty smerom nahor (obr. G). Zmeňte polohu operadla - stlačte tlačidlo na zadnej strane sedadla a operadlo posuňte čo najviac dopredu (obr. DI). Informácie o funkcii vysokej stoličky a nastavení opierky na nohy nájdete tiež v kapitole 6.

### Montáž podnosu:

Podnos sa skladá z dvoch prvkov: tácky a podložky, ktorý sa dá ľahko odstrániť. Držte tácku (3) tak, aby bolo miesto na šálku na hornej strane. V spodnej časti tácky nahmatajte tlačidlo (obr. H) a vyrovnajte tácku s vodiacimi lištami. Stlačte a podržte tlačidlo a zasuňte tácku do vodiacich lišt (obr. I). Tácka má tri nastaviteľné polohy - v prípade potreby ju posuňte po vodiacich lištách a nastavte do požadovanej polohy. Keď tácka (3) zmení svoju polohu a dobre sadne, budete počuť kliknutie. Ďalej skontrolujte, či je podnos správne zaistený na oboch stranách.

### 3. Montáž košíka:

Dlhšiu časť koša (5) s cvokami preložte cez kovovú tyč pod sedadlom (obr. J). Zapnite navzájom cvoky. Popruhy na boku koša zakončené plastovým prvkom upevnite k háčikom na bokoch sedadla (obr. K). Pamätajte. Maximálne zaťaženie košíka je 5 kg.

#### **4. Montáž koliesok:**

Výrobok sa môže používať s namontovanými štyrmi kolieskami alebo bez nich. Každé koliesko má brzdu. Uvoľnía sa zdvihnutím poistky (obr. L). Položte stoličku na mäkkom povrchu. Nohy sú ukončené plastovými prvkami, sú v nich 2 otvory. Vložte vyčnievajúcu plastovú časť kolieska do väčšieho otvoru (obr. L). Dbajte na správne umiestnenie spojovacieho prvku. Aby ste odstránili kolieska, potiahnite ich smerom k sebe (obr. M). Pozor! Nepremiestňujte výrobok, keď sa v ňom nachádza dieťa.

#### **5. Nastavenie výšky sedadla:**

Sedadlo ako lehátko a stoličku na kŕmenie je možné nastaviť do piatich vybraných výšok. Stlačte súčasne tlačidlá nastavenia výšky na oboch plastových prvkoch spájajúcich sedadlo s nohami stoličky (obr. N). Posunutím sedadla nahor alebo nadol nastavte požadovanú polohu (obr. N I). Pozor! Nikdy nenastavujte výšku sedadla, keď sa v ňom nachádza dieťa.

#### **6. Nastavenie opierky na nohy:**

Opierka má tri stupne nastavenia (obr. OI) (obr. OII) (obr. OIII). Pre funkciu lehátka by mala byť opierka nôh umiestnená v polohe znázornenej na obrázku OI. Opierku nôh zdvihnete potiahnutím nahor. Ak chcete opierku nôh sklopiť, stlačte tlačidlá na bokoch opierky a potiahnite ju nadol. V prípade stoličky na kŕmenie zasuňte dodatočnú opierku nôh (8) do zvoleného otvoru v hlavnej opierke nôh (obr. P).

#### **7. Nastavenie popruhov:**

Ramenné popruhy je možné pripevniť do dvoch výšok v závislosti od výšky dieťaťa (obr. R). Dĺžku popruhov nastavíme posunutím plastových spôn pozdĺž popruhov.

Demontáž popruhov: odopnite popruhy stlačením tlačidla na sponě. Ramenné a bedrové popruhy sú zakončené plastovým krúžkom, prevlečte ich cez otvor v sedadle, poťahu a vložke. Rozkrokový popruh je tiež ukončený plastovým krúžkom, ktorý pretiahnite cez otvory v sedadle, poťahu a vložke.

Opätovná montáž:

Popruhy s podložkami sú ramenné popruhy, ktoré pripevňujeme v hornej časti operadla (obr. R). Plastový krúžok prevlečte cez otvor vo vložke, poťahu a sedadle. Preložte bedrové popruhy cez kryt a sedadlo. Krúžky popruhov zastrčte do otvorov, ktoré sú pre ne určené v zadnej časti sedadla, pričom ich správna montáž sa vyznačuje charakteristickým kliknutím. Rozkrokový popruh prevlečte cez otvor vo vložke, poťahu a sedadle. Všetky popruhy by mali byť pripevnené k sponě rozkrokového popruhu (obr. S).

#### **8. Demontáž vložky:**

Vložka je obojstranná. Ak ju chcete odstrániť alebo zmeniť jej stranu, odstráňte popruhy (pozri kapitolu 7) a vytiahnite alebo otočte vložku.









## 9. Čistenie:

Vložku perte na 30 stupňov.

Poťah, hračky, popruhy a košík utrite mäkkou, vlhkou handričkou a jemným saponátom.

Podnos a rám stoličky očistite mäkkou, vlhkou handričkou a jemným saponátom.

	Perte pri teplote max. 30°C, jemné pranie.		Neperte. Výrobok môžete čistiť vlhkou handričkou s jemným čistiacim prostriedkom.
	Nebieliť		Nesušiť v bubnovej sušičke
	Nečistite chemicky		Nežehliť

## Záruka

- A. Záruka sa vzťahuje na produkty predávané v týchto krajinách: Francúzsko, Španielsko, Nemecko, Poľsko, Veľká Británia, Taliansko.
- B. V krajinách, ktoré nie sú uvedené vyššie, záručné podmienky stanovuje Predávajúci.

Všetky práva týkajúce sa týchto dokumentov patria výlučne 4Kraft Sp. z o.o. Ich akékoľvek neoprávnené použitie v rozpore s ich určením, najmä: použitie, kopírovanie, rozmnožovanie, zdieľanie - úplne alebo čiastočne bez súhlasu spoločnosti 4Kraft Sp. z o.o. môže mať za následok právne dôsledky.





- CZ** V zájmu péče o naše klienty - jsme rádi k dispozici! Pokud jste se setkali s nějakým problémem v souvislosti s obdrženým výrobkem, kontaktujte nás způsobem, který vám nejlépe vyhovuje!
- DE** In Sorge für unsere Kunden - stehen wir gerne zu Ihrer Verfügung! Wenn Sie auf ein Problem mit dem erhaltenen Produkt treffen, treten Sie bitte mit uns in Kontakt in der bequemsten Weise für Sie!
- EN** In the interests of our Clients - we are at your disposal! If you have a problem with the product you received, contact us in the most convenient way for you!
- ES** ¡Por el bien de nuestros clientes, estamos a su disposición! ¡Si tiene cualquier problema con el producto recibido, póngase en contacto con nosotros de forma más cómoda para usted!
- FR** Dans l'intérêt de nos clients - nous sommes à votre disposition! Si vous avez un problème avec le produit que vous avez reçu, contactez-nous de la manière la plus pratique pour vous!
- HU** Bármikor állunk az ügyfeleink rendelkezésére! Ha az átvett termékkel kapcsolatban valamilyen problémába ütközött, az Önnek legmegfelelőbb módon vegye fel velünk a kapcsolatot!
- IT** Prendersi cura dei nostri Clienti - siamo alla Vostra disposizione! Se hai incontrato un problema con il prodotto che hai ricevuto, contattaci nel modo più conveniente per te!
- NL** In het belang van onze klanten – staan wij ter beschikking! Als u een probleem met het ontvangen product tegenkomt, neemt contact met ons op via de manier die u het makkelijkste vindt!
- PL** W trosce o naszych Klientów – jesteśmy do dyspozycji! Jeśli napotkałeś problem dotyczący otrzymanego produktu, skontaktuj się z nami w najbardziej dogodny dla Ciebie sposób!
- PT** Para o conforto dos nossos Clientes – estamos sempre à sua disposição! Se tiver qualquer problema com o nosso produto, entre em contacto conosco de modo mais confortável para si!
- RO** În interesul clienților noștri - suntem la dispoziția dumneavoastră! Dacă aveți o problemă cu produsul pe care l-ați primit, contactați-ne în modul cel mai convenabil pentru dvs.!
- RU** Заботясь о наших Клиентах, мы находимся в вашем распоряжении. Если вы столкнулись с проблемой, связанной с полученным продуктом, свяжитесь с нами наиболее удобным для вас способом!
- SK** Náš zákazník je pre nás dôležitý – sme vám k dispozícii! Ak máte akýkoľvek problém súvisiaci s doručeným produktom, kontaktujte nás spôsobom, ktorý vám najviac vyhovuje!



[service@4kraft.com](mailto:service@4kraft.com)



+48 61 64 60 237



[www.facebook.com/kinderkraft](https://www.facebook.com/kinderkraft)



[www.instagram.com/kinderkraftofficial](https://www.instagram.com/kinderkraftofficial)



[www.kinderkraft.com](https://www.kinderkraft.com)





**Kinderkraft**

**VÝROBCE/HERSTELLER/MANUFACTURER/FABRICANTE/  
FABRICANT/GYÁRTÓ/FABBRICANTE/FABRIKANT/PRODUCENT/  
FABRICANTE/PRODUCĀTOR/ПРОИЗВОДИТЕЛЬ/ВÝРОВА:**

4Kraft Sp. z o.o.  
ul. Tatrzańska 1/5  
60-413 Poznań